

Audi

Seat

Skoda

Volkswagen



numer kat.	ilość w opakowaniu	marka/model	zastosowanie	mocowanie odpowiadające następującemu numerowi OEM
10450	10	VW Golf II, Jetta II,	wykładzina bagażnika, spinka ø 6	823 863 203C
10903	10	VW Golf III, Vento, Polo 95→01, T4,	listwa progowa - na końcach, tapicerka bagażnika, mocowanie obić siedzeń, spinka w otwór ø 10,5	1H0 867 199
10905	10	VW Golf III, Vento,	końcowe mocowanie podszybia, spinka ø 6,5	1H0 819 055B
10907	10	VW Golf III, Vento, Polo 95→01,	mechanizm zamykania drzwi, zaślepka ø 15	1H0 837 111A
10908	10	VW Golf III, Vento, Skoda Octavia I, Fabia 00→08,	wykładzina bagażnika pasa tylnego, spinka nasadzana ø 5 tapicerka nadkoli w bagażniku,	N 905 740 01 N 905 740 01
10909	10	Audi A4 B8, A5, Q5, Q7 05→09, VW Bora, Caddy 04→08, 08→, Golf III, IV, V, VI, Jetta 05→10, Lupo, Passat B4, Polo 95→01, Vento, Sharan 96→00, 01→10, Touran 03→09, Seat Alhambra 96→00, 01→10, Arosa, Skoda Octavia I,	uszczelka pokrywy silnika, spinka ø 5 uszczelka pokrywy silnika, uszczelka pokrywy silnika, uszczelka pokrywy silnika, dolne uszczelki drzwi, uszczelka pokrywy silnika, dolne uszczelki drzwi, uszczelka drzwi,	1H0 823 717 1H0 823 717 1H0 823 717 1H0 823 717
10914	10	VW Bora, Corrado, Golf II, III, IV, Jetta II, Passat B3, B4, Polo 95→01, 01→05, 05→, Touran 03→09, Vento, Bora, Golf III, IV, V, VI, Jetta 05→10, Vento, Polo 95→01, 01→05, 05→, Passat B3, B4, B5, Scirocco 09→, Lupo, Sharan 96→00, 01→10, Sharan 96→00, 01→10, Touran 03→09, T5, Lupo, Skoda Octavia, Superb 02→08 Seat Cordoba 93→99, 99→02, 03→, Ibiza 93→99, Leon 99→05, 05→13, Toledo 99→04, Inca,	końcowa listwa podsufitki, spinka 7 x 10,5 końcowa listwa podsufitki, plastik bagażnika w pasie tylnym, plastik bagażnika w pasie tylnym, słupki, wykładzina podłogi, wykładzina podłogi, tapicerka kłapy bagażnika, tapicerka kłapy bagażnika, tapicerka tylnych drzwi,	357 867 646 357 867 646 357 867 646
10915	10	VW Golf III, Vento, Skoda Octavia I,	podszycie czołowe, kolek rozporowy 7,9 x 8,5 podszycie czołowe,	1H0 819 055C 1H0 819 055C
10916	10	VW Golf III, IV, Vento, Bora, Passat B5,	listwy progowe wewnętrzne - mocowanie na końcach, wykładzina bagażnika, kolek rozporowy 7,5 x 9,5	1H0 867 199A
10918	10	VW Golf III, Vento, Polo 95→01, Golf IV, Bora, Passat B3, B4, Seat Cordoba 99→02, Ibiza 93→99, Leon 99→05, 05→13, Toledo 99→04,	osprzęt spryskiwacza reflektora, kolek rozporowy ø 7,5 tapicerka kłapy bagażnika, osłony zawieszenia, tapicerka bagażnika, nakładka zderzaka przedniego,	333 867 633 333 867 633
11020	10	VW 1200, Golf I, Jetta I,	tapicerka, blaszka montażowa ø 9,5	N 014 38 93
11450	10	Audi 80 B1, VW 1200, Golf I, II, Passat B2, Polo 75→81, 81→90, LT 90→96, T2,	tapicerka, kłapa bagażnika, spinka w otwór ø 9 tapicerka, kłapa bagażnika, spinka obicia ścian ładunkowej oraz tapicerka siedzeń,	801 867 299 801 867 299
11453	10	Audi 80 B2, B3, B4, 100 C3, C4, VW Golf I, II, Jetta I, II, Corrado, Polo 82→90, 90→94, T2, T4, LT 90→96, Audi A6 C4, A8 D2, Seat Cordoba 99→02, 03→, Ibiza 02→08,	tapicerka, tapicerka bagażnika, spinka w otwór ø 8 tapicerka, tapicerka bagażnika, tapicerka drzwi i przestrzeni ładunkowej, słupki, tapicerka bagażnika, deska rozdzielcza,	823 867 299 823 867 299 823 867 299 823 867 299
11458	10	VW Golf III, Vento,	tapicerka drzwi, spinka w otwór ø 7,5	1H0 868 243
11460	10	Audi 80 B4, 100 C4, A3 96→03, A4 B5, A6 C4,	blaszka mocowania tapicerki drzwi,	893 867 199

Audi

Seat

Skoda

Volkswagen



numer kat.	ilość w opakowaniu	marka/model	zastosowanie	mocowanie odpowiadające następującemu numerowi OEM
11464	10	VW Golf III, Vento,	tapicerka drzwi, spinka w otwór \varnothing 8	1H0 868 243B
11468	10	VW Bora, Golf IV, V, Bora, Passat B5, Seat Cordoba 03→, Ibiza 02→08, 08→, Leon 99→05, 05→13, Toledo 99→04, 05→09, Skoda Superb 02→08,	tapicerka drzwi, spinka w otwór \varnothing 10 tapicerka drzwi, tapicerka drzwi, tapicerka drzwi,	3B0 868 243 3B0 868 243 3B0 868 243 3B0 868 243
12608	10	Audi 80 B1, VW 1200, Golf I, Jetta I, Passat B1,	listwy ozdobne górne, spinka \varnothing 4,5 listwy ozdobne górne,	113 853 585C 113 853 585C
12613	10	Audi 80 B1, 100 C2, VW Golf I, Jetta I, Polo 75→81, 81→90, Passat B1,	listwy ozdobne progowe, spinka \varnothing 6,5 listwy ozdobne progowe,	803 853 139C 803 853 139C
12619	10	VW Golf III, Vento,	listwy ozdobne drzwi i błotników, spinka w otwór \varnothing 9,8	1H0 853 585
12620	10	VW Golf III, Vento,	mocowanie listw ozdobnych drzwi przednich, spinka w otwór \varnothing 9,8	1H0 853 585B
12621	10	VW Golf III, Vento,	listwy tylnych drzwi lub błotników - mocowanie końcowe, spinka \varnothing 9,8	1H0 853 585A
12623	25	Audi, VW, Seat, Skoda - różne modele,	wiele zastosowań – blaszka montażowa 11 x 13 na wkręt 4,2	
12628	10	VW Golf II, Jetta II, Passat B3, Polo 90→94, T4,	mocowania listw ozdobnych, tulejka \varnothing 9 mocowania listw tylnych błotników, mocowania okładziny stopnia,	357 853 586D
12629	5	VW Passat B4,	listwy ozdobne, spinka w otwór \varnothing 9,8	3A0 853 575
12630	10	VW Passat B5,	listwy progowe, spinka w otwór \varnothing 9,8	3B0 853 576
12631	10	VW Passat B5,	listwy progowe, spinka w otwór \varnothing 9,8	3B0 853 575
12632	10	VW Passat B5,	listwy progowe, spinka w otwór \varnothing 9,8	3A0 853 575A
12633	10	VW Golf III, Vento, Seat Toledo 99→04,	listwy błotników przednich, spinka w otwór \varnothing 9,8 listwa klapy bagażnika,	191 853 585A 191 853 585A
14202	10	Audi, VW, Seat, Skoda - różne modele,	wiele zastosowań – blaszka montażowa 16 x 24 na wkręt \varnothing 6,3	
14900	10	VW Golf II,	kapturek mocowania reflektora, spinka \varnothing 10	191 941 142
14901	2	VW Golf II,	regulacja reflektora - stała \varnothing 10	191 941 141
14902	2	VW Golf II,	regulacja reflektora - ruchoma \varnothing 10	191 941 133
15001	25	Audi, VW, Seat, Skoda - różne modele,	wiele zastosowań, kostka 6,3 x 7,2 na wkręt 3	155 809 966
15012	25	VW Golf III, Vento, Caddy 96→03, Seat Arosa,	tapicerka bagażnika 8,4 x 8 na wkręt 3 wykładziny przestrzeni ładunkowej, listwy progowe,	441 035 555 441 035 555

Audi

Seat

Skoda

Volkswagen



numer kat.	ilość w opakowaniu	marka/model	zastosowanie	mocowanie odpowiadające następującemu numerowi OEM
15502	10	Audi wszystkie modele, VW Caddy 95→01, Corrado, Jetta II, Vento, Golf II, III, Passat B3, Polo 81→90, 91→94, Sharan 96→00, 01→, Passat B4, LT 97→03, 04→07, Skoda Octavia I, II, III, Roomster, Superb 02→08, 08→, Yeti, Seat Alhambra 96→00, 01→, Cordoba 99→02, Leon 99→05, Ibiza 99→02, 02→08, 08→, Inca, Toledo 99→04, Cordoba 93→99, Ibiza 93→99, Exeo, Toledo 92→99,	wiele zastosowań, kostka 6,7 x 7,9 na wkręt 4,7 nadkola, atrapa, nadkola, zderzak tylny, nadkola, nadkola, zderzaki, osłony pod nadwoziem, mocowanie reflektorów i osprzętu spryskiwaczy, osprzęt w komorze silnika, nadkola, nadkola, nakładka zderzaka tylnego, nadkola, atrapa, tapicerka bagażnika i kłapy bagażnika, nakładki zderzaków, nadkola,	867 809 966 867 809 966 867 809 966 867 809 966
15504	10	Audi A8 D2, VW Golf III (Variant), Passat B3, B4 (Variant), Sharan 96→00, Lupo, Vento, Polo 95→01, Seat Alhambra 96→00, 01→, Altea, Arosa, Toledo 05→09, Altea, Cordoba 03→, Exeo, Ibiza 02→08, Leon 05→13, Toledo 05→09, Cordoba 99→02, Ibiza 99→02, Leon 05→13,	tapicerka kłapy bagażnika, kostka 6,8 x 6,5 na wkręt 3,8 tapicerka przestrzeni ładunkowej i bagażnika, tapicerka bagażnika, osłona pod bagażnikiem, zderzak tylny, tapicerka kłapy bagażnika, spojler i elementy pod przednim zderzakiem, spojler i elementy pod przednim zderzakiem, osłony pod silnikiem i bagażnikiem, nakładka zderzaka tylnego, słupki,	165 827 592 165 827 592 165 827 592
15505	25	Audi A2 99→05, Q7 05→09,	podszycie czołowe, kostka montażowa 8 x 6,9 na wkręt 4,7 listwy progowe,	811 807 577C
15506	10	VW Fox, Skoda Fabia 00→08, Fabia 07→, Superb 08→,	nadkola, kostka 6,5 x 7,5 na wkręt 4,2 osłony pod silnikiem i podwoziem, osłony pod silnikiem i podwoziem, nadkola,	6N0 809 966A
15507	10	VW New Beetle, Golf III, Vento, Passat B3, Polo 90→94, T4, Passat B5, Touareg, Audi A2 99→05, A3 03→12, A4 B5, B6, B7, A6 C5, C6, A4 B5, B6, B7, A6 C5, TT 04→, Seat Cordoba 03→09, Exeo 08→, Ibiza 02→08, Skoda Superb 02→08,	podszycie czołowe, nadkola, kostka 7,5 x 7,5 tablica rejestracyjna, nadkola, nadkola, listwy progowe, nadkola, nadkola, nakładki zderzaków,	N 908 214 01
15509	10	VW Golf III, Vento,	nakładki poszerzenia progów, kostka 6,7 x 8 na wkręt 4,2	1H0 853 947
15516	10	Audi 80 B3, B4, 100 C4, VW Golf I, T4, Passat B3, B4, Golf II, III, Jetta II, Vento, New Beetle, Passat B4, B5, Polo 01→05, Polo 95→00, Skoda Fabia 00→08,	kierunkowskazy, spinka o 5,9 kierunkowskazy, światło „stop”, spojler, halogeny przeciwmgielne, dolna atrapa, halogeny przeciwmgielne,	N 905 353 01 N 905 353 01 N 905 353 01
16035	25	Audi A3 96→03, Q5, TT 98→06, Seat Leon 99→05, Toledo 99→04, Skoda Octavia I, VW Bora, Golf IV, Passat B4,	osłony pod silnikiem, nadkola, osłony pod silnikiem, blaszka montażowa 19 x 12 na wkręt 4,2 osłony pod silnikiem, osłony pod silnikiem,	
16304	10	VW Corrado, Golf I, II, III, Jetta I, II, Vento, LT 90→96, Passat B2, B3, B4, Polo 81→90, 90→94, 95→01, T2, T4, Golf II, Jetta II, Passat B3, B4, Polo 81→90, 90→94, 95→01, Seat Cordoba 93→99, 99→02, Ibiza 93→99, 99→02, Toledo 92→99, Skoda Octavia I,	mocowanie emblematów, kostka 4,2 x 7 mocowanie emblematów, trójkątna nakładka drzwi, trójkątna nakładka drzwi, trójkątna nakładka drzwi, listwy tylnych błotników, mocowanie logo, trójkątna nakładka drzwi,	191 853 615A 191 853 615A 191 853 615A
16305	10	Audi 80 B2, VW Golf I, II, Jetta I, II, Polo 90→94, Passat B2, B3, T4, T5, Seat Alhambra 96→00, 01→10, Altea, Toledo 05→09,	osłony pod silnikiem, gniazdo 7,5 x 13,7 na wkręt 6 osłony pod silnikiem, gniazdo mocowania błotników przednich - od góry, gniazdo mocowania błotników przednich - od dołu,	N 012 06 22 N 012 06 22 N 012 06 22

Audi

Seat

Skoda

Volkswagen

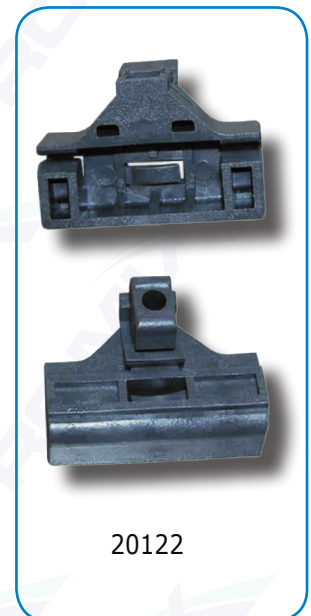
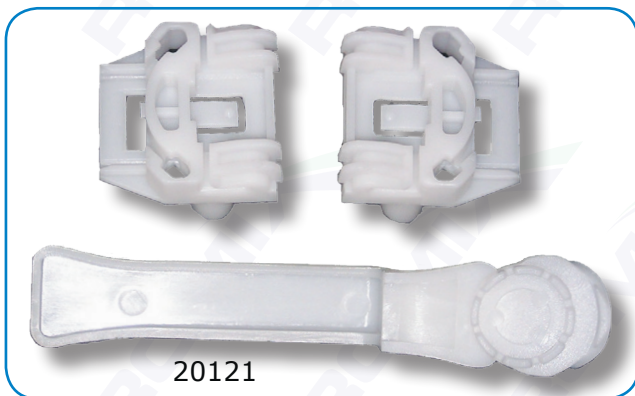

numer kat.	ilość w opakowaniu	marka/model	zastosowanie	mocowanie odpowiadające następującemu numerowi OEM
16307	10	Audi, VW, Seat, Skoda - różne modele,	wiele zastosowań, blaszka montażowa 14 x 25 na wkręt 6,7	
16308	10	Audi, VW, Seat, Skoda - różne modele,	wiele zastosowań, blaszka montażowa 15 x 23 na śrubę M6,	N 901 68 602
16309	10	Audi A2, A3 96→03, A4 B7, A6 C6, A8 D2, D3, TT 98→06, Q5, Q7 05→09, VW Golf II, Jetta II, Passat B2, Seat Toledo 05→09,	zderzaki, osłony pod silnikiem, blaszka 16 x 25 na wkręt 6,3 zderzaki, osłony pod silnikiem, zderzaki, osłony pod silnikiem, nakładka zderzaka tylnego - mocowanie od dołu,	
18207	10	VW wszystkie modele,	wiele zastosowań, opaska zaciskowa z mocowaniem \varnothing 8	N 902 055 01
20111	1 komplet	VW Golf IV, V, Bora, Seat Ibiza 02→08,	komplet naprawczy podnośnika szyby bocznej, drzwi przednie, prawa i lewa strona, bez listwy do przytrzymywania linek,	
20112	1 komplet	VW Golf IV, V,	zestaw naprawczy reflektora prawego,	
20113	1 komplet	VW Golf IV, V,	zestaw naprawczy reflektora lewego,	
20121	1 komplet	VW New Beetle, Seat Toledo 99→04, Leon 99→04, Skoda Fabia 00→08,	komplet naprawczy podnośnika szyby bocznej, drzwi przednie, bez listwy do przytrzymywania linek, komplet naprawczy podnośnika szyby bocznej, drzwi przednie, bez listwy do przytrzymywania linek, komplet naprawczy podnośnika szyby bocznej, drzwi przednie, bez listwy do przytrzymywania linek,	
20122	1 komplet	VW Lupo, Polo 01→05, Seat Cordoba 93→99, Ibiza 93→99,	komplet naprawczy podnośnika szyby bocznej, drzwi przednie, komplet naprawczy podnośnika szyby bocznej, drzwi przednie,	

Audi

Seat

Skoda

Volkswagen

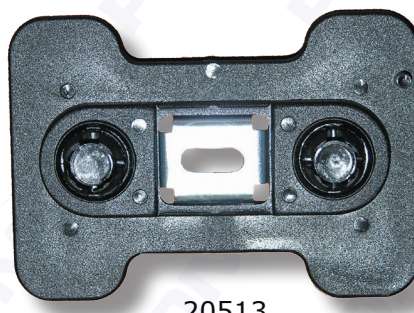
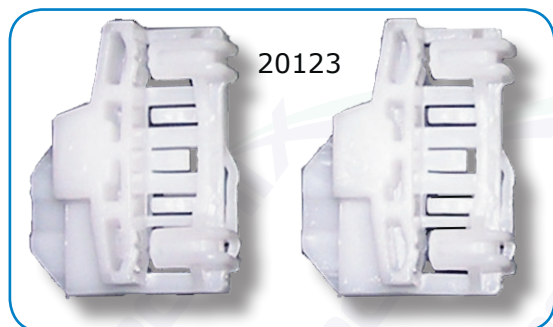

numer kat.	ilość w opakowaniu	marka/model	zastosowanie	mocowanie odpowiadające następującemu numerowi OEM
20123	1 komplet	VW Passat B5, Polo 95→01, Audi A4 B5, Skoda Superb 02→08,	komplet naprawy podnośnika szyby bocznej, przednie lewe drzwi, komplet naprawy podnośnika szyby bocznej, przednie lewe drzwi, komplet naprawy podnośnika szyby bocznej, przednie lewe drzwi,	
20124	1 komplet	VW Passat B5, Polo 95→01, Audi A4 B5, Skoda Superb 02→08,	komplet naprawy podnośnika szyby bocznej, przednie prawe drzwi, komplet naprawy podnośnika szyby bocznej, przednie prawe drzwi, komplet naprawy podnośnika szyby bocznej, przednie prawe drzwi,	
20129	1 komplet	Audi A3 96→03, A6 C4,	komplet naprawy podnośnika szyby bocznej drzwi przednich,	
20001	25	Seat różne modele,	maskownica filtra przeciwpyłkowego, kolek rozporowy w otwór o 6	
20251	10	VW Golf II, III, Jetta II, Vento, Polo 95→01,	osłony zawieszenia, kolek rozporowy w otwór o 8,5	161 867 299 N 038 54 91
20309	25	Audi A3 96→03, A4 B5, A6 C4, VW Passat B5,	listwy zderzaków, kolek rozporowy w otwór o 5,5 listwy zderzaków,	N 10 259 301
20501	25	VW Golf I, Jetta I, T2,	atrapa, kolek rozporowy w otwór o 8	171 853 695A
20502	2	VW Golf II, Jetta II,	mocowanie nakładki zderzaka wąskiego, spinka o 16	191 807 193
20508	10	Audi TT 98→06, 06→, VW Golf IV, Bora, Golf I, II, Jetta I, Passat B3, B4, Sharan 96→00, 01→10, T4, Seat Alhambra 96→00, 01→10, Cordoba 99→02, Ibiza 99→02,	nakładki zderzaków, kolek rozporowy w otwór o 8 osłony w komorze silnika, nakładki progów zewnętrznych i poszerzeń błotników, nakładki zderzaków, nakładki zderzaków, plastiki przy błotnikach przednich,	N 038 55 01 N 038 55 01 N 038 55 01
20509	10	VW Golf I, Jetta I, LT,	obicia siedzeń, kolek rozporowy w otwór o 7 tapicerka drzwi tylnych,	171 885 767
20511	2	VW Golf II, Jetta II,	uchwyt nakładki zderzaka szerokiego,	165 807 193B
20513	2	VW Golf III, Vento, Passat B3, Polo 90→94, Sharan 96→00, T4, Seat Alhambra 96→00, Cordoba 93→99, Ibiza 93→99, Toledo 92→99,	uchwyt nakładki zderzaków, uchwyt nakładki zderzaków, uchwyt nakładki zderzaków, uchwyt nakładki zderzaków,	1H0 807 193 1H0 807 193



numer kat.	ilość w opakowaniu	marka/model	zastosowanie	mocowanie odpowiadające następującemu numerowi OEM
20514	2	VW Golf II, III, Jetta II, Vento, Sharan 96→00, Seat Alhambra 96→00,	mocowanie podpory pokrywy silnika 7 x 7 na pręt ø 8 mocowanie podpory pokrywy silnika,	1H0 823 397 1H0 823 397
20515	10	Audi 80 B3, B4,	uszczelka pokrywy silnika, spinka ø 4,3	893 823 740
20516	10	VW Caddy 96→03, Golf II, Jetta II, Passat B3, B4, Polo 95→01, Seat Cordoba 93→99, Ibiza 93→99, Inca, Toledo 92→99, Skoda Favorit, Felicia 95→98, 98→01,	listwy dachowe, listwy dachowe, listwy dachowe, listwy dachowe,	191 853 733A 191 853 733A 6U0 853 733
20517	10	VW Golf III, Vento, Skoda Octavia I,	listwy dachowe, listwy dachowe,	1H0 853 733B 1V6 853 733
20518	2	VW Golf IV, V, Bora, Polo 95→01,	podpora pokrywy silnika, otwór 7 x 7 na pręt ø 8	6N0 823 397C
38072	10	VW Golf II, III, Jetta II, Vento, Polo 95→01, Seat Cordoba 93→99, Ibiza 93→99, Toledo 92→99, Skoda Fabia 07→, Octavia I, Roomster,	mocowanie wieszaków półki bagażnika, spinka ø 6 mocowanie wieszaków półki bagażnika, spinka ø 6 mocowanie wieszaków półki bagażnika, spinka ø 6	191 867 775A 191 867 775A 191 867 775A
38101	2	VW Golf III, Vento,	wieszak półki bagażnika - długość 330 mm,	1H6 863 447
40523Z	10	Audi, VW, Seat, Skoda - różne modele,	wiele zastosowań, wkręt 4,7 x 16	
40526Z	10	Audi, VW, Seat, Skoda - różne modele,	wiele zastosowań, wkręt 4,7 x 19	
41278Z	10	VW New Beetle, Golf IV, Bora, Polo 95→01,	nadkola (+ inne spinki),	N 90 474 001
41298Z	10	Audi 80 B3, B4, 100 C4, A6 C4,	wyciszenie pokrywy silnika, wykładzina bagażnika (komplet z),	811 864 809
45168	10	Audi, VW - różne modele,	blotniki, nadkola, wiele zastosowań, wkręt 6,3 x 19	311 826 143
45807	5	VW Golf IV, Bora,	śruba belki zderzaka,	N 90 740 01
50142Z	10	VW Caddy 96→03, 04→08, 09→, Golf III, Vento, Passat B3, B4, B5, Polo 90→94, 95→01, Sharan 96→00, 01→10, Seat Alhambra 96→00, 01→10, Cordoba 93→99, 99→02, Ibiza 93→99, 99→02, Inca, Skoda Octavia I,	wyciszenie pokrywy silnika, spinka 19,3 x 14,5 wyciszenie pokrywy silnika, wyciszenie pokrywy silnika, wyciszenie pokrywy silnika, wyciszenie pokrywy silnika,	867 863 849A 867 863 849A 867 863 849A
50146Z	10	Audi A3 96→03, 03→12, A4 B6, B7, B8, A5, A6 C5, C6, A8 D2, D3, Q5, Q7 05→09, TT 06→, VW New Beetle, Bora, Caddy 96→03, Eos, Fox, Golf IV, V, VI, Jetta 05→10, Lupo, Passat B5, B6, Polo 01→05, 05→, Scirocco 09→, Touran 03→09, Touareg, T5, Seat Arosa, Altea, Cordoba 99→02, 03→, Ibiza 99→02, 02→08, 08→, Inca, Leon 99→05, 05→13, Toledo 99→04, 05→09, Skoda Fabia 00→08, 07→, Felicia, Octavia I, II, III, Roomster, Superb 02→08, 08→, Yeti,	wyciszenie pokrywy silnika, spinka 14,5 x 11,7 wyciszenie pokrywy silnika, wyciszenie pokrywy silnika, wyciszenie pokrywy silnika, wyciszenie pokrywy silnika, wyciszenie pokrywy silnika, wyciszenie pokrywy silnika, wyciszenie pokrywy silnika, wyciszenie pokrywy silnika,	8E0 863 727A 1H5 863 849A 1H5 863 849A 1H5 863 849A

Audi

Seat

Skoda

Volkswagen



numer kat.	ilość w opakowaniu	marka/model	zastosowanie	mocowanie odpowiadające następującemu numerowi OEM
52294	2	VW Caddy 96→03, Corrado, Golf I, II, III, Jetta I, II, Vento, Passat B2, B3, B4, Polo 81→90, 90→94, 95→01, T4,	dysza spryskiwacza szyby przedniej, dysza spryskiwacza szyby przedniej,	191 955 985A
57051	10	Audi, VW - wszystkie modele,	wiele zastosowań, nit \varnothing 4	N 906 349 01
57052	10	Audi, VW - wszystkie modele,	wiele zastosowań, nit \varnothing 3	
57121Z	10	Audi 80 B4, 100 C4, A4 B5, A5, A6 C4, C5, A4 B5, A6 C5, VW Bora, Passat B5, Seat Altea, Toledo 05→09, Ibiza 02→08, Skoda Superb 02→08,	kostka osłon przeciwsłonecznych, tapicerka słupków, tapicerka kłapy bagażnika, kostka 8 x 8 na wkręt 3,8 tapicerka kłapy bagażnika, mocowanie błotników przednich, tapicerka bagażnika, nakładki progów wewnętrznych,	4A0 857 610 4A0 857 610 4A0 857 610 4A0 857 610
600411	10	VW Passat B5, Skoda Superb 02→08,	błotniki przednie, nit plastikowy \varnothing 6 błotniki przednie,	N 908 131 01 N 908 131 01
605064	10	Audi A6 C6, A3 96→03, 03→12, VW New Beetle, Golf IV, V, VI, Vento, Caddy 04→08, 08→, Passat B6, Polo 01→05, 05→, Sharan 96→00, Touran 03→09, T5, Seat Altea, Leon 05→13, Toledo 05→09, Skoda Fabia 07→, Octavia I, II, III, Superb 08→, Yeti,	osłony pod tylną częścią nadwozia, kolek rozporowy \varnothing 6,5 nakładka zderzaka przedniego, elementy i osprzęt w komorze silnika, elementy i osprzęt w komorze silnika, elementy i osprzęt w komorze silnika, nakładka zderzaka tylnego - dolne mocowanie, elementy i osprzęt w komorze silnika, nakładka zderzaka przedniego - dolne mocowanie, elementy foteli, nakładki zderzaków - dolne mocowania,	N 903 591 01 N 903 591 01 N 903 591 01 N 903 591 01
70143Z	10	Audi A3 96→03, 03→12, A4 B5, B6, A6 C6, Q5, Q7, TT, VW New Beetle, Caddy 96→03, 04→08, 09→, Corrado, Crafter, Eos, Fox, Golf II, IV, V, VI, Jetta 05→10, Lupo, Passat B5, B6, Polo 01→05, 05→, Scirocco 09→, Tiguan, Sharan 96→00, 01→10, Touran 03→09, Touareg, T4, T5, Bora, Golf III, Vento, Passat B2, B3, B4, Polo 90→94, 95→01, Seat Altea, Arosa, Cordoba 93→99, 99→02, 03→, Exeo, Inca, Ibiza 93→99, 99→02, 02→08, 08→, Leon 99→05, 05→13, Toledo 92→99, 99→04, 05→09, Skoda Fabia 00→08, 07→, Felicia, Octavia I, II, III, Roomster, Superb 02→08, 08→, Yeti,	mocowanie osłon i wyciszeń, mocowanie osłon i wyciszeń, mocowanie osłon i wyciszeń, mocowanie osłon i wyciszeń, mocowanie osłon i wyciszeń, mocowanie osłon i wyciszeń, mocowanie osłon i wyciszeń, mocowanie osłon i wyciszeń, mocowanie osłon i wyciszeń, mocowanie osłon i wyciszeń, mocowanie osłon i wyciszeń,	N 907 965 02 N 907 965 02 N 907 965 02 N 907 965 02
71103	10	Audi A3 96→03, Q5, TT 98 →06, VW Bora, Golf IV, V, Golf III, Vento, Passat B4, B5, Touareg, Seat Altea, Leon 99→05, 05→13, Toledo 99→04, 05→09,	tulejka spinek do listew \varnothing 8,5 elementy wykładziny bagażnika, tulejka spinek do listew bocznych lub progowych, spojler przedni i tylny,	1H0 853 586 1H0 853 586 1H0 853 586
80101	10	Audi 80 B4, 100 C4, A3 96→03, 03→12, A4 B5, B6, B7, A6 C4, C5, C6, A8 D2, D3, TT 98→06, VW Passat B5, Seat Exeo, Skoda Superb 02→08,	osłona pod silnikiem + nadkola (komplet z C10131), osłona pod silnikiem + nadkola (komplet z C10131), osłona pod silnikiem + nadkola (komplet z C10131), osłona pod silnikiem + nadkola (komplet z C10131),	4A0 805 121A 4A0 805 121A 4A0 805 121A 4A0 805 121A
A11888	10	VW Bora, Caddy 96→03, Golf II, III, IV, V, VI, Jetta II, 05→10, Vento, Passat B3, B4, B5, Polo 81→90, 90→94, 95→01, 01→05, T4, Seat Cordoba 93→99, 99→02, Ibiza 93→99, 99→02, Cordoba 03→, Ibiza 02→08, Inca, Toledo 92→99, 99→04, Skoda Superb 02→08,	dywany i tapicerka bagażnika, spinka w otwór \varnothing 9 dywany i tapicerka bagażnika, dywany i tapicerka bagażnika, elementy przy fotelach, dywany i tapicerka bagażnika, tapicerka bagażnika, dywany i tapicerka bagażnika,	191 867 199 191 867 199 191 867 199
A12005	10	VW Caddy 04→08, 08→, T4, T5,	podsuflita, nakładki słupków, spinka w otwór \varnothing 8	701 867 549

Audi

Seat

Skoda

Volkswagen



numer kat.	ilość w opakowaniu	marka/model	zastosowanie	mocowanie odpowiadające następującemu numerowi OEM
A12271C	10	Audi, VW, Seat, Skoda - różne modele,	wiele zastosowań, spinka w otwór \varnothing 7	
A12271S	10	Audi, VW, Seat, Skoda - różne modele,	wiele zastosowań, spinka w otwór \varnothing 7	
A12301	10	Audi A3 03→12, A4 B6, B7, A5, A6 C6, TT 98→06, 06→, VW Caddy 96→03, LT 90→96, 97→03, 04→07, T5, Seat Inca, Skoda Fabia 00→08, Roomster, Superb 02→08,	wyciszenia w kabinie, spinka w otwór \varnothing 8 podsufitka kabiny i części bagażowej, tapicerka bagażnika, tapicerka, wyciszenia kabiny i części bagażowej, podsufitka, tapicerka tylnych drzwi, tapicerka tylnych drzwi, wykładziny i wyciszenia w kabinie,	N 902 016 01 N 902 016 01 N 902 016 01
A12301S	10	Audi, VW - różne modele,	wiele zastosowań, spinka w otwór \varnothing 8	
A12954	10	Audi 80 B2, B3, B4, 100 C3, C4, A6 C4, A8 D2, VW Golf I, II, Jetta I, II, Corrado, Polo 82→90, 90→94, T2, T4, LT 90→96, Seat Cordoba 99→02, 03→, Ibiza 02→08,	tapicerka, tapicerka bagażnika, spinka w otwór \varnothing 8 słupki, tapicerka bagażnika, tapicerka, tapicerka bagażnika, tapicerka, tapicerka przestrzeni ładunkowej, deska rozdzielcza,	823 867 299 823 867 299 823 867 299
A13011	25	VW Golf III, Vento, Polo 95→01,	osłony zawieszenia, kolek rozporowy w otwór \varnothing 8	161 867 299
A14278	10	Audi 80 B3, B4, 100 C3, 100 C4, A6 C4,	listwy boczne, listwy progowe zewnętrzne,	443 853 909A
A14424	25	Audi, VW, Seat, Skoda - różne modele,	tapicerka, spinka w otwór \varnothing 8	
A14720	25	VW Corrado, Golf II, Jetta II, Polo 01→05, 05→, LT 97→03, 04→07, Lupo, T4, Sharan 96→00, 01→10, LT 90→96, Seat Alhambra 96→00, 01→10, Toledo 92→99,	uszczelka pokrywy silnika, spinka \varnothing 5 uszczelka pokrywy silnika, uszczelki drzwi bocznych, uszczelki drzwi bocznych, uszczelka pokrywy silnika,	251 823 717 251 823 717
A14929	10	VW Corrado, Golf I, II, Jetta I, II, Passat B2,	nakładki progowe wewnętrzne, spinka \varnothing 8,3	191 853 577A
A15514	10	Audi 80 B3, B4, 100 C3, C4, VW Golf II, Jetta II, B2, Polo 90→94,	nakładki zderzaków, tablica rejestracyjna, kostka 8,3 x 8,3 na wkręt 4,7 tablica rejestracyjna,	321 813 998A
A15814	10	VW Golf II, Jetta II, Passat B3, Polo 90→94, T4, Seat Altea, Toledo 05→09,	listwy boczne (komplet z 12628), spinka \varnothing 7 listwy ozdobne błotników tylnych, okładziny stopni (komplet z 12628), listwy progowe zewnętrzne,	701 853 585 701 853 585
A16867	10	Skoda różne modele,	wiele zastosowań, kolek rozporowy \varnothing 7,5	
A175069	25	Audi różne modele, VW różne modele,	nakładki zderzaków, kolek rozporowy \varnothing 5 nakładki zderzaków,	
A81056	10	VW Golf II, Jetta II, Passat B3, Polo 90→94, Seat Altea, Toledo 05→09,	listwy boczne, spinka z tulejką w otwór \varnothing 8,5 listwy ozdobne błotnika tylnego, spojery,	701 853 585 701 853 585
A81365	5	Audi A2 99→05, TT 06→, A8 D2, D3,	nadkola, kolek rozporowy \varnothing 7,5 nadkola, osłona pod silnikami,	4D0 807 308
A81492	10	Seat różne modele, Skoda różne modele,	wykładziny tapicerskie, spinka z tulejką w otwór \varnothing 8 wykładziny tapicerskie,	

Audi

Seat

Skoda

Volkswagen



numer kat.	ilość w opakowaniu	marka/model	zastosowanie	mocowanie odpowiadające następującemu numerowi OEM
A82001	10	VW Polo 95→01, Seat Cordoba 93→99, 99→02, Ibiza 93→99, 99→02, Inca, Altea, Toledo 05→09, Skoda Fabia 00→08, 07→, Octavia I, II, III, Roomster, Yeti, Felicia,	podsufitka, tapicerka bagażnika, spinka w otwór ø 8 tapicerka bagażnika, podsufitka, słupki, podsufitka, tapicerka klapy bagażnika, tapicerka bagażnika (+ inne spinki), podsufitka, podsufitka, wyciszenie pokrywy silnika, podsufitka,	357 863 119 357 863 119 6U0 867 299
A82006	10	Skoda różne modele,	podsufitka, szary kolek rozporowy ø 7,6	
C10003	10	Audi 80 B4, 100 C4, A6 C4, A8 D2,	słupki, słupki klapy bagażnika, spinka w otwór ø 8 końcowa listwa podsufitki, słupki klapy bagażnika, końcowa listwa podsufitki, tapicerka półki tylnej, tapicerka klapy bagażnika,	893 867 290
C10007	10	VW Sharan 96→00, T4, Sharan 01→10, T4, Seat Alhambra 96→00, 01→10, Skoda Octavia II, III,	tapicerka, plastiki foteli, deska rozdzielcza, spinka w otwór ø 8 tapicerka, plastiki foteli, tapicerka, plastiki foteli, deska rozdzielcza, nakładki progowe wewnętrzne - na końcach,	703 867 299 703 867 299
C10014	2	VW Golf III, Vento, Polo 95→01, Seat Cordoba 93→99, 99→02, Ibiza 93→99, Inca, Toledo 92→99,	rygiel zamykania drzwi, rygiel zamykania drzwi, rygiel zamykania drzwi,	1H0 837 187A 1H0 837 187A
C10022	10	Audi, VW, Seat, Skoda - różne modele,	zderzaki, nadkola, wiele zastosowań, na torx, wkręt 4,2	N 907 750 01
C10028	10	VW Golf (Variant) III, IV, V, VI, Vento, Bora, Jetta 05→10, Caddy 04→08, 08→, LT 90→96, T4, T5,	tapicerka bagażnika lub przestrzeni ładunkowej, tapicerka, tapicerka przestrzeni ładunkowej, tapicerka, kolek rozporowy w otwór ø 8	701 867 299
C10031	10	VW Caddy 96→03, Polo 95→01, Seat Cordoba 93→99, Ibiza 93→99, Inca, Cordoba 99→02, Leon 99→05, 05→13, Toledo 99→04, 05→09,	zderzak tylny, błotniki przednie, osłona pod silnikiem, nadkola, osłony pod silnikiem i bagażnikiem, osłona pod bagażnikiem, nadkola (+ inne spinki),	441 955 973B 441 955 973B
C10032	10	Audi A2 99→05, A8 D2, A8 D3,	osłona pod silnikiem (+ inne spinki), kolek rozporowy ø 8 wyciszenie pokrywy silnika, tapicerka bagażnika, podsufitka,	4D0 807 300B
C10033	10	VW Golf (Variant) III, IV, V, VI, Vento, Bora, Jetta 05→10, Caddy 04→08, 08→, LT 90→96, T4, T5,	tapicerka bagażnika lub przestrzeni ładunkowej, tapicerka, tapicerka przestrzeni ładunkowej, tapicerka, kolek rozporowy w otwór ø 9	701 867 299
C10034	2	Audi 80 B2, 100 C3, VW Caddy 96→03, Corrado, Golf I, II, III, Jetta I, II, Vento, Lupo, Passat B2, B3, B4, Polo 90→94, 95→01, Seat Arosa, Cordoba 93→99, 99→02, Ibiza 93→99, 99→02, Inca, Toledo 92→99,	wewnętrzna prowadnica siedzenia, wewnętrzna prowadnica siedzenia, wewnętrzna prowadnica siedzenia, wewnętrzna prowadnica siedzenia,	191 881 213 191 881 213 191 881 213
C10035	2	Audi 80 B2, 100 C3, VW Caddy 96→03, Corrado, Golf I, II, III, Jetta I, II, Vento, Lupo, Passat B2, B3, B4, Polo 90→94, 95→01, Seat Arosa, Cordoba 93→99, 99→02, Ibiza 93→99, 99→02, Inca, Toledo 92→99,	zewnątrzna prowadnica siedzenia, zewnątrzna prowadnica siedzenia, zewnątrzna prowadnica siedzenia, zewnątrzna prowadnica siedzenia,	191 881 213B 191 881 213B 191 881 213B

Audi

Seat

Skoda

Volkswagen



numer kat.	ilość w opakowaniu	marka/model	zastosowanie	mocowanie odpowiadające następującemu numerowi OEM
C10037	10	Audi 80 B3, B4, 100 C3, C4, A3 96→03, A4 B5, A6 C4, A8 D2, VW Caddy 04→08, 08→, Corrado, Golf I, II, III, Jetta I, II, Vento, Lupo, Passat B2, B3, B4, Polo 95→01, T4, Seat Cordoba 93→99, 99→02, Ibiza 93→99, Leon 99→05, 05→, Toledo 99→04, Skoda różne modele,	ciężno mechanizmu zamka, ciężno mechanizmu zamka, ciężno mechanizmu zamka, ciężno mechanizmu zamka, ciężno mechanizmu zamka, ciężno mechanizmu zamka,	171 837 199 171 837 199 171 837 199 171 837 199
C10055	10	Seat Toledo 92→99,	progi wewnętrzne (komplet z C50871), spinka \varnothing 5,9	191 853 586D
C10059	10	VW Golf IV, V, Bora, Lupo, Passat B5, Seat Arosa, Cordoba 03→, Ibiza 02→08, Skoda Octavia III,	elementy plastikowe tapicerki, spinka w otwór \varnothing 5,5 elementy plastikowe tapicerki, elementy plastikowe tapicerki,	3B0 837 732 3B0 837 732 3B0 837 732
C10064	10	VW Golf III, Vento, Polo 95→01, Skoda Octavia I,	tapicerka kłapy bagażnika, tapicerka kłapy bagażnika,	1H0 867 981 1H0 867 981
C10087	5	VW Touareg, Skoda Octavia II, Fabia, Seat Cordoba 99→02, Ibiza 99→02,	tapicerka bagażnika, spinka w otwór \varnothing 8 tapicerka drzwi, tapicerka drzwi,	6K0 868 243C 6K0 868 243C 6K0 868 243C
C10109	10	Audi A4 B5,	listwy boczne,	8D0 853 909B
C10110	5	VW Passat B3, B4,	mechanizm podnoszenia szyby bocznej,	
C10113	10	VW Polo 95→02	tapicerka drzwi, spinka w otwór \varnothing 9	6N0 868 243A
C10116	10	Audi A2 00→05, A4 B7 (Cabrio), Seat Ibiza 02→08, 08→,	tapicerka drzwi, spinka w otwór \varnothing 10 tapicerka drzwi,	8Z0 868 243 8Z0 868 243
C10121	10	VW Caddy 96→03, Polo 96→01, Seat Cordoba 93→99, 99→02, Ibiza 93→99, Inca,	tapicerka drzwi, tapicerka bagażnika (Polo), spinka w otwór \varnothing 7,5 tapicerka bagażnika, tapicerka drzwi, tapicerka bagażnika,	6K0 868 243 6K0 868 243
C10122	5	Audi A4 B6, A6 C6, Seat Exeo,	osłona silnika przy zderzaku (komplet z C10132), osłona silnika przy zderzaku (komplet z C10132),	8E0 805 960 8E0 805 960
C10123	10	Audi A4 B8, A5, Q5,	osłona pod silnikiem (komplet z C60630), osłona pod silnikiem (komplet z C60630 + inne spinki),	8K0 805 121
C10126	5	Audi 100 C4, A4 B5, B6, B7, A6 C4, C5, C6, A8 D3, VW Passat B5 diesel, Seat Exeo, Skoda Superb 02→08,	osłona silnika i inne osłony pod podwoziem (komplet z C10133), osłona silnika i inne osłony pod podwoziem (komplet z C10133), osłona silnika i inne osłony pod podwoziem (komplet z C10133), osłona silnika i inne osłony pod podwoziem (komplet z C10133), osłona silnika i inne osłony pod podwoziem (komplet z C10133),	8D0 805 121B 8D0 805 121B 8D0 805 121B 8D0 805 121B
C10127	5	Audi 100 C4, A4 B5, B6, B7, A6 C4, C5, C6, VW Passat B5, Seat Exeo, Skoda Superb 02→08,	osłona silnika i inne osłony pod podwoziem (komplet z C10133), osłona silnika i inne osłony pod podwoziem (komplet z C10133), osłona silnika i inne osłony pod podwoziem (komplet z C10133), osłona silnika i inne osłony pod podwoziem (komplet z C10133), osłona silnika i inne osłony pod podwoziem (komplet z C10133),	8D0 805 121 8D0 805 121 8D0 805 121 8D0 805 121
C10129	10	Audi A4 B6, B7, A5, A6 C6, Q5, TT 06→, VW Golf V, VI, Jetta 05→10, Passat B6, Tiguan, Touran 03→09, Seat Altea, Leon 05→13, Toledo 05→09,	osłony pod podwoziem, kolek rozporowy w otwór \varnothing 8,5 osłony pod podwoziem, osłony pod podwoziem,	8E0 825 267 8E0 825 267 8E0 825 267

Audi

Seat

Skoda

Volkswagen



C10131



C10132



C10133



C10134



C10137



C10156



C10157



C30020



C30116



C30178

numer kat.	ilość w opakowaniu	marka/model	zastosowanie	mocowanie odpowiadające następującemu numerowi OEM
C10131	10	Audi 80 B4, 100 C4, A3 96→03, 03→, A4 B5, B6, B7, VW Passat B5, Skoda Superb 02→08, Seat Exeo,	osłona pod silnikiem, nadkola (komplet z 80101 i C10134), osłona pod silnikiem, nadkola (komplet z 80101 i C10134), osłona pod silnikiem, nadkola (komplet z 80101 i C10134), osłona pod silnikiem, nadkola (komplet z 80101 i C10134),	4A0 805 163 4A0 805 163 4A0 805 163 4A0 805 163
C10132	5	Audi A4 B6, A6 C6,	osłona silnika przy zderzaku (komplet z C10122),	8E0 805 121A
C10133	5	Audi 100 C4, A4 B5, B6, B7, A6 C4, C5, C6, A8 D3, VW Passat B5, Seat Exeo, Skoda Superb 02→08,	osłona pod silnikiem (komplet z C10126 i C10127), osłona pod silnikiem (komplet z C10126 i C10127), osłona pod silnikiem (komplet z C10126 i C10127), osłona pod silnikiem (komplet z C10126 i C10127),	8D0 805 960 8D0 805 960 8D0 805 960 8D0 805 960
C10134	5	Audi A4 B6, B7, A6 C6, A8 D3, Seat Exeo,	osłona pod silnikiem, nadkola, osłona pod silnikiem, nadkola,	4A0 805 121C 4A0 805 121C
C10137	10	VW T4,	atrapa, ściana grodziowa w części przedniej,	701 805 163
C10156	10	VW Lupo, Seat Arosa,	tapicerka, spinka w otwór o 8 tapicerka,	6X0 867 300A 6X0 867 300A
C10157	10	Audi A4 B6, A6 C5,	tapicerka, spinka o 8,5	8E0 867 267
C30020	10	VW Caddy 96→03, Polo 95→01, Seat Cordoba 93→99, Ibiza 93→99, Inca,	podszycie czołowe, spinka 5,7 x 5,7 podszycie czołowe,	6K0 819 285 6K0 819 285
C30116	10	VW Fox, Golf IV, V, Bora, Polo 95→01, Seat Cordoba 03→, Ibiza 02→08, 08→, Leon 99→05, 05→13, Toledo 99→04, Skoda Octavia I, Superb 02→08,	śpłki, spinka 10,6 x 7,8 śpłki, śpłki, śpłki,	6N0 867 276 6N0 867 276 6N0 867 276
C30178	10	Audi A6 C6, Q7 05→09, VW Bora, Caddy 04→08, 08→, Eos, Fox, Golf IV, V, VI, Jetta 05→10, Passat B5, B6, Lupo, Polo 01→05, 05→, Touran 03→09, Touareg, T5, Jetta 05→10, Passat B6, Passat B6, Touran 03→09, Touareg, T5, Caddy 04→08, 08→, Touran 03→09, Seat Altea, Cordoba 03→, Ibiza 02→08, 08→, Arosa, Skoda Superb 02→08,	tylna nakładka zderzaka, kostka 8,4 x 8,5 na wkręt 4,2 tapicerka drzwi, tapicerka drzwi, tapicerka drzwi, listwy progowe zewnętrzne (+ inne spinki), nadkola (+ inne spinki), wykładziny podłogi, elementy zderzaka tylnego, elementy zderzaka tylnego, mocowanie kieszeni schowka boczka drzwi, tapicerka drzwi,	N 105 168 01 N 105 168 01 N 105 168 01 N 105 168 01

Audi

Seat

Skoda

Volkswagen



numer kat.	ilość w opakowaniu	marka/model	zastosowanie	mocowanie odpowiadające następującemu numerowi OEM
C30482	10	Audi 80 B4, 100 C4, A2, A3 96→03, 03→, A4 B5, B6, A6 C4, C5, C6, Q5, Q7, A3 96→03, 03→12, A4 B5, A6 C5, C6, TT 96→03, 03→, A3 03→12, A6 C5, Q7 05→09, TT 96→03, 03→, A5, VW New Beetle, Bora, Golf IV, V, Passat B5, Bora (Variant), Golf IV, V, Passat B5 (Variant), Fox, Polo 01→05, 05→, Touran 03→09, Caddy 04→08, 08→, Seat Altea, Toledo 05→09, Altea, Leon 99→05, Toledo 05→09, Cordoba 93→99, Leon 99→05, Toledo 99→04, Cordoba 03→, Ibiza 02→08, Exeo, Ibiza 08→, Leon 99→05, Toledo 99→04, Ibiza 99→02, Leon 99→05, 05→13, Toledo 99→04, Skoda Fabia 00→08, Superb 02→08, 08→, Fabia 00→08, Fabia 00→08, 07→, Octavia II, III, Roomster, Superb 02→08, 08→, Yeti, Ateca, Fabia 00→08, Roomster, Octavia I, Superb 02→08, 08→, Yeti,	słupki szyby przedniej, słupki, tapicerka bagażnika, tapicerka kłapy bagażnika, tapicerka bagażnika, tapicerka kłapy bagażnika, tylna listwa podsufitki, listwy progowe zewnętrzne, tapicerka kłapy bagażnika, listwa pasa tylnego, listwy progowe zewnętrzne, tapicerka kłapy bagażnika, tapicerka kłapy bagażnika, nakładki słupków, nakładka pasa tylnego, tapicerka kłapy bagażnika, nakładki progowe wewnętrzne, końcowa listwa podsufitki, listwy progowe zewnętrzne, słupki, tapicerka bagażnika, tapicerka kłapy bagażnika, nakładka pasa tylnego, tylna listwa podsufitki, nakładki słupków, nakładki słupków, tapicerka kłapy bagażnika, tapicerka bagażnika, nakładki słupków, końcowa listwa podsufitki, tapicerka kłapy bagażnika, tapicerka bagażnika,	4B0 867 276A 4B0 867 276A 4A0 867 276A 8L4 867 276 4A0 867 276A 4B0 867 276A
C30847	10	Audi A3 96→03, A6 C5, C6, A8 D3, TT 03→, VW Polo 95→01 (Variant), Sharan 96→00, 01→10, T4, Seat Alhambra 96→00, 01→10, Cordoba 99→02 (Vario), Ibiza 93→99 (Vario),	fotele - nakładka tyłu oparcia, spinka w otwór o 8 tapicerka kłapy bagażnika, tapicerka drzwi, tapicerka drzwi, tapicerka kłapy bagażnika,	7M0 867 299K 7M0 867 299K 7M0 867 299K
C40040	10	VW T2,	tapicerka, tapicerka drzwi, spinka o 11,2	251 867 299
C40571	5	Audi A4 B8, A5, Q5, Q7 05→09, VW Caddy 04→08, 08→, Golf VI, Scirocco 09→, Touareg, T5,	tapicerka drzwi, spinka w otwór o 8 tapicerka drzwi, tapicerka, tapicerka drzwi, tapicerka,	7L6 868 243 7L6 868 243
C40723	5	Audi A6 C6, A8 D3 04→, TT 06→, VW Caddy 04→08, 08→, Eos, Golf V, VI, Jetta 05→10, Passat B6, Polo 01→05, 05→, Tiguan, Touran 03→09, Skoda Superb 08→,	tapicerka drzwi, spinka w otwór o 7,5 tapicerka drzwi, tapicerka drzwi, tapicerka drzwi,	6Q0 868 243 6Q0 868 243 6Q0 868 243
C50088	1	Skoda Octavia I (po liftingu),	plastik jednej z prowadnic podnośnika szyby bocznej, drzwi przednie (druga prowadnica C50089),	
C50089	1	Skoda Octavia I (po liftingu),	plastik jednej z prowadnic podnośnika szyby bocznej, drzwi przednie (druga prowadnica C50088),	
C50093	1	VW Polo 95→01, Seat Cordoba 93→99, Ibiza 93→99,	plastik mechanizmu podnoszenia szyb bocznych, drzwi tylne - prawe, plastik mechanizmu podnoszenia szyb bocznych, drzwi tylne - prawe,	
C50094	1	VW Golf IV, V, Bora,	plastik jednej z prowadnic podnośnika szyby bocznej, drzwi przednie (druga prowadnica C50095),	
C50095	1	VW Golf IV, V, Bora,	plastik jednej z prowadnic podnośnika szyby bocznej, drzwi przednie (druga prowadnica C50094),	

Audi

Seat

Skoda

Volkswagen

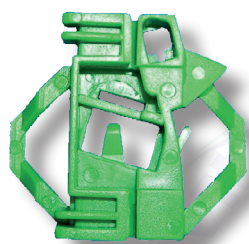

C50118

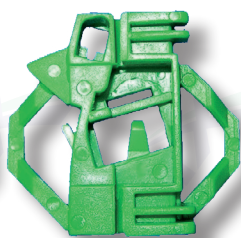

C50119



C50468



C50844



C50867



C50870



C50871



C50604

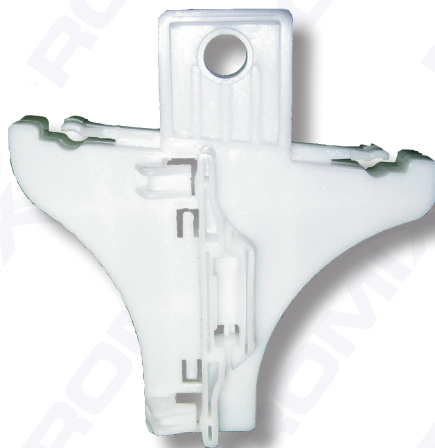

C50605

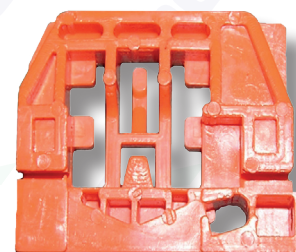

C50882



C50883

numer kat.	ilość w opakowaniu	marka/model	zastosowanie	mocowanie odpowiadające następującemu numerowi OEM
C50118	1	VW Polo 95→01 (Variant, Classic), Seat Ibiza (różne roczniki), Cordoba (różne roczniki),	plastik mechanizmu podnoszenia szyb bocznych, drzwi przednie, plastik mechanizmu podnoszenia szyb bocznych, drzwi przednie,	
C50119	1	VW Polo 95→01 (Variant, Classic), Seat Ibiza (różne roczniki), Cordoba (różne roczniki),	plastik mechanizmu podnoszenia szyb bocznych, drzwi przednie, plastik mechanizmu podnoszenia szyb bocznych, drzwi przednie,	
C50468	10	Audi A3 03→12, A4 B6, B7,	tapicerka drzwi, spinka w otwór ø 10	8E0 868 243
C50844	10	VW Sharan 96→00, 01→10, Seat Alhambra 96→00, 01→10,	uszczelki wewnętrzne drzwi, spinka z tulejką ø 5 uszczelki wewnętrzne drzwi,	1H0 837 719
C50867	5	VW Golf IV, V, Bora, Passat B5, B6, Jetta 05→10, Polo 95→01, 01→05, 05→, Tiguan, Touran 03→09, Seat Altea, Cordoba 03→, Ibiza 02→08, 08→, Leon 99→05, 05→13, Toledo 99→04, 05→09, Skoda Octavia II, Superb 02→08, 08→, Roomster, Fabia 00→08, 07→,	bolec mocujący szybę drzwi tylnych, obie strony, bolec mocujący szybę drzwi tylnych, obie strony, bolec mocujący szybę drzwi tylnych, obie strony, bolec mocujący szybę drzwi tylnych, obie strony, bolec mocujący szybę drzwi tylnych, obie strony, bolec mocujący szybę drzwi przednich i tylnych, obie strony,	6N0 839 511 6N0 839 511 6N0 839 511
C50870	10	VW T5,	górne mocowanie atrapy, osłony na silniku,	7H0 915 450
C50871	10	Seat Toledo 92→99,	tulejka spinki progów wewnętrznych (komplet z C10055), tulejka ø 9,2	191 853 586D
C50604	1	VW Golf IV, V, Bora, Passat B5, Skoda Superb 02→08,	plastik mechanizmu podnoszenia szyb bocznych, drzwi tylne - lewe, plastik mechanizmu podnoszenia szyb bocznych, drzwi tylne - lewe,	
C50605	1	VW Golf IV, V, Bora, Passat B5, Skoda Superb 02→08,	plastik mechanizmu podnoszenia szyb bocznych, drzwi tylne - prawe, plastik mechanizmu podnoszenia szyb bocznych, drzwi tylne - prawe,	
C50882	1	VW Touran 03→09,	plastik jednej z prowadnic podnośnika szyb bocznych, drzwi przednie, obie strony (druga prowadnica C50883),	
C50883	1	VW Touran 03→09,	plastik jednej z prowadnic podnośnika szyb bocznych, drzwi przednie (druga prowadnica C50882),	

Audi

Seat

Skoda

Volkswagen

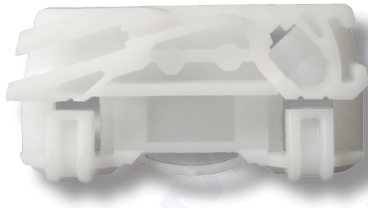

C50886

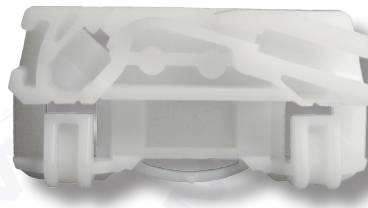

C50887

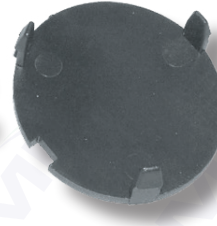

C60042



C60050



C60110



C60112

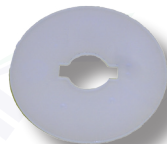

C60133

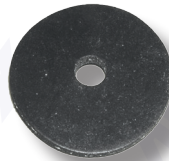

C60134



C60142



C60303



C60310

numer kat.	ilość w opakowaniu	marka/model	zastosowanie	mocowanie odpowiadające następującemu numerowi OEM
C50886	1	VW Sharan 96→00, 01→10, Seat Alhambra,	plastik podnośnika szyby bocznej, prowadnica prawa, plastik podnośnika szyby bocznej, prowadnica prawa,	
C50887	1	VW Sharan 96→00, 01→10, Seat Alhambra,	plastik podnośnika szyby bocznej, prowadnica lewa, plastik podnośnika szyby bocznej, prowadnica lewa,	
C60042	5	Audi A3 96→03, A4 B5, B6, A6 C4, C5, VW silniki diesel New Beetle, Bora, Caddy 96→03, Golf IV, V, Passat B5, B6, Seat silniki diesel Cordoba 99→02, Ibiza 99→02, Inca, Leon 99→05, Toledo 99→04, Skoda Octavia I (silniki 1.4, 1.9), Superb 02→08, Fabia 00→08,	zaślepka śrub mocujących osłonę na silniku, zaślepka śrub mocujących osłonę na silniku, zaślepka śrub mocujących osłonę na silniku, zaślepka śrub mocujących osłonę na silniku, zaślepka śrub mocujących osłonę na silniku, zaślepka śrub mocujących osłonę na silniku,	038 103 937 038 103 937 038 103 937 038 103 937
C60050	5	Audi silniki benzynowe A3 96→03, VW silniki benzynowe New Beetle, Bora, Golf IV, V, Lupo (diesel), Polo 95→01, Sharan 96→00, Seat silniki benzynowe Alhambra 96→00, Arosa, Cordoba 99→02, Ibiza 99→02, Leon 99→05, 05→13, Toledo 99→04, Skoda Octavia I (silniki 1.6, 1.8),	zaślepka śruby mocującej osłonę na silniku, zaślepka śruby mocującej osłonę na silniku, zaślepka śruby mocującej osłonę na silniku, zaślepka śruby mocującej osłonę na silniku, zaślepka śruby mocującej osłonę na silniku, zaślepka śruby mocującej osłonę na silniku,	06A 103 937 06A 103 937 06A 103 937 06A 103 937
C60110	10	VW Bora, Golf IV, Passat B5, Seat Superb 02→08,	uszczelki drzwi, uszczelki drzwi,	3B0 839 723
C60112	10	VW Golf II, III, Jetta II, Vento, Passat B3, Seat Toledo 92→99,	mocowanie podsufitki, mocowanie podsufitki,	321 867 838
C60133	10	Audi, VW, Seat, Skoda - różne modele,	plastikowe zabezpieczenie mocowania osłon pod silnikiem i skrzynią biegów (komplet z C10126, C10133, C60134),	4A0 805 137
C60134	10	Audi, VW, Seat, Skoda - różne modele,	gumowa podkładka mocowania osłon pod silnikiem i skrzynią biegów (komplet z C10126, C10127, C10133, C60133),	4A0 805 137A
C60142	10	Audi A8 D2, A4 B5, B6, B7,	nakrętka mocowania nadkoli (+ inne spinki), osłony pod silnikiem i podwoziem,	171 201 969
C60303	10	VW Bora, Golf III, IV, V, Vento, Lupo, Passat B5, Seat Cordoba 03→, Ibiza 02→08, Leon 99→05, Toledo 99→04,	blotniki przednie, osprzet i osłony w i pod silnikiem i nadwoziem, blotniki przednie, osprzet i osłony w i pod silnikiem i nadwoziem, blotniki przednie, osprzet i osłony w i pod silnikiem i nadwoziem,	N 103 055 02 N 103 055 02
C60310	5	Audi A3 96→03,	nakładka zderzaka - mocowanie nad atrapą, kolek rozporowy ø 8	8L0 807 300

Audi

Seat

Skoda

Volkswagen



C60313



C60353

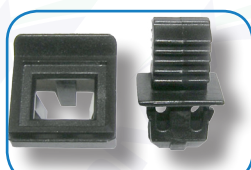

C60354

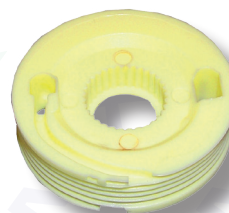

C60381



C60392



C60394



C60401



C60402



C60403



C60406

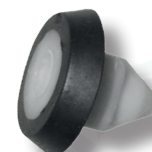

C60409



C60424



C60427

numer kat.	ilość w opakowaniu	marka/model	zastosowanie	mocowanie odpowiadające następującemu numerowi OEM
C60313	10	Audi A2, A3 96→03, 03→, A4 B5, B6, B7, A5, A6 C5, Q5, Q7, VW New Beetle, Bora, Golf IV, V, Corrado, Seat Cordoba 99→02, Exeo, Leon 99→05, Toledo 99→04, Skoda Fabia 07→, Roomster, Superb 02→08, 08→, Yeti,	zaslepka plastikowa wielu elementów nadwozia i podłogi, zaslepka plastikowa wielu elementów nadwozia i podłogi, zaslepka plastikowa wielu elementów nadwozia i podłogi, zaslepka plastikowa wielu elementów nadwozia i podłogi,	8D0 803 583 L 8D0 803 583 L 8D0 803 583 L 8D0 803 583 L
C60353	10	VW Golf V, VI, Passat B6, Scirocco 09→, Tiguan, Touran 03→09, Seat Ibiza 08→ (3-drzwiowy),	nakładki słupków, tapicerka bagażnika (Touran), tapicerka, spinka w otwór ø 8	3C0 867 333 6J0 867 333
C60354	5	VW Sharan 96→00, 01→10, Seat Alhambra 96→00, 01→10,	podszycie czołowe, podszycie czołowe,	7M3 853 585
C60381	1	VW Golf IV, Bora, Passat B5, Touran 03→09, Seat Toledo 99→04, Leon 99→05, Skoda Superb 02→08, Octavia I,	rolka podnośnika szyb bocznych, drzwi przednie, rolka podnośnika szyb bocznych, drzwi przednie, rolka podnośnika szyb bocznych, drzwi przednie,	
C60392	5	VW Bora, Golf IV, Sharan 96→00, T5, Caddy 96→03, 04→08, 08→, Golf V, Polo 95→01, 01→05, Touareg, T4, Passat B5,	śruba imbusowa zderzaka przedniego, śruba M6, śruba imbusowa zderzaka przedniego oraz ścian działowych, śruba imbusowa zderzaków, śruba imbusowa zderzaka tylnego,	6N0 807 199
C60394	10	VW Crafter,	spinka listew ozdobnych,	2E1 867 289C
C60401	5	VW Golf V, Bora, Passat B5, Polo 01→05, Polo 05→, New Beetle, Bora, Golf IV, Lupo, Passat B5, Touareg, T4, Audi A3 97→03, A4 B5, Seat Cordoba 03→, Ibiza 02→08, 08→, Alhambra 96→00, 01→10, Skoda Fabia 00→08, 07→, Felicia, Octavia I, II, Superb 02→08,	mocowanie dywaników i innych wykładzin, mocowanie dywaników i innych wykładzin, mocowanie dywaników i innych wykładzin, mocowanie dywaników i innych wykładzin, mocowanie dywaników i innych wykładzin, mocowanie dywaników i innych wykładzin,	3D0 864 851 3D0 898 501 3D0 898 501 3D0 898 501 3D0 864 851
C60402	1	VW T5,	plastik jednej z prowadnic mechanizmu podnoszenia szyb,	
C60403	1	VW T5,	plastik jednej z prowadnic mechanizmu podnoszenia szyb,	
C60406	5	VW Caddy 04→08, 08→, T5,	mocowanie nakładki szyny drzwi przesuwanych,	7H0 843 658A
C60409	10	Audi A3 03→, A4 B7, B8, A6 C6, Q7, TT 06→, VW Caddy 04→08, 08→, Eos, Scirocco 09→, Tiguan, Golf V, VI, Passat B6,	nakładki zderzaka tylnego, kostka na wkręt 3,8 wykończenia tapicerskie, nakładki słupków, nakładki zderzaka tylnego, tylnych nadkoli, tapicerka drzwi, tapicerka drzwi,	N 106 213 01 N 106 213 01
C60424	5	Audi, VW, Seat, Skoda - różne modele,	zabezpieczenie klamry pasów bezpieczeństwa,	
C60427	10	VW Passat B6, Tiguan, Scirocco 09→, Skoda Yeti,	listwy progowe zewnętrzne (komplet z C60453), listwy progowe zewnętrzne (komplet z C60453),	3C0 853 585 3C0 853 585

Audi

Seat

Skoda

Volkswagen



C60432



C60433



C60438



C60439



C60448



C60452



C60453



C60455



C60460



C60526



C60536



C60540

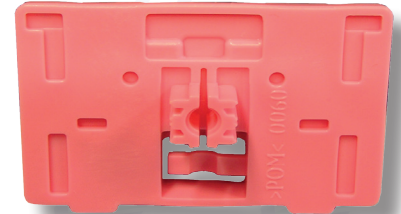

C60541

numer kat.	ilość w opakowaniu	marka/model	zastosowanie	mocowanie odpowiadające następującemu numerowi OEM
C60432	5	Audi 80 B3, B4, 100 C4, A4 B5, B6, B7, A8 D3, TT 96→06, VW New Beetle (Cabrio), Seat Exeo, Leon 99→05, Toledo 99→04,	listwy przyszybia drzwi bocznych, kolek rozporowy ϕ 6,5 listwy przyszybia drzwi bocznych, listwy przyszybia drzwi bocznych, listwy przyszybia drzwi bocznych, deska rozdzielcza,	8L3 837 199B 8L3 837 199B 8L3 837 199B 8L3 837 199B 8L3 837 199B
C60433	5	VW Sharan 96→01, 01→10, Touareg, T5, Seat Alhambra 96→01, 01→10, Altea, Leon 05→13, Toledo 05→09,	mocowanie podsufitki w przedniej i tylnej części, mocowanie podsufitki w przedniej i tylnej części, mocowanie końcowe podsufitki,	7M0 868 563 7M0 868 563 7M0 868 563
C60438	10	Skoda Fabia 07→, Octavia II, III, Roomster, Yeti, Superb 08→,	tapicerka drzwi, spinka w otwór ϕ 10 tapicerka kłapy bagażnika,	5J0 867 276
C60439	10	VW T5,	tapicerka, spinka w otwór ϕ 10	7H0 843 514
C60448	10	VW Golf V, VI, Jetta 05→10,	listwy przyszybia drzwi bocznych, kolek rozporowy ϕ 7	1K0 837 199B
C60452	10	VW Golf VI, Polo 09→, Scirocco 09→, Skoda Octavia II, III, Roomster,	uszczelki drzwi, uszczelki drzwi,	1Z0 837 732A 1Z0 837 732A
C60453	10	VW Passat B6, Tiguan, Scirocco 09→, Golf V, Polo 05→, Skoda Yeti,	listwy progowe zewnętrzne (komplet z C60427), listwy progowe i inne nakładki, listwy progowe zewnętrzne (komplet z C60427),	3C0 853 586 3C0 853 586 3C0 853 586
C60455	10	Audi A6 C6,	uszczelki drzwi,	4F0 831 719
C60460	10	Audi A2 99→05, A3 03→07, Seat Altea, Toledo 05→09, Leon 05→13, Cordoba 03→09, Ibiza 02→08, Ibiza 08→, Skoda Superb 02→08, VW Caddy 04→08, 08→, Jetta 05→10, Passat B6, T5, Caddy 04→08, 08→, Golf V, VI, Jetta 05→10, Passat B6, Scirocco 09→, Touareg, Touran 03→09, VW Caddy 04→08, 08→, Golf VI, Jetta 05→10, Passat B6, Polo 01→09, T5, Touran 03→09,	podszycie czołowe, nakładki zderzaków, wkręt ϕ 4,8 osłony pod silnikiem, osłony podwozia, osłony pod silnikiem, nakładki zderzaków, nakładki zderzaków, listwy progowe, osłony pod silnikiem, nadkola, osłony pod silnikiem, osłony podwozia, osłona pod silnikiem, osłony podwozia, nakładki zderzaków, nakładki zderzaków,	
C60526	10	VW Bora (Variant), Golf IV, V, Polo 01→05, 05→09, Touran 03→09, Touareg, Seat Ibiza 02→08, 08→, Leon 99→05, Toledo 99→05, Skoda Octavia II, Audi A4 B6, A5, Q7 05→09, Seat Altea, Leon 05→13, Toledo 99→05, Skoda Fabia 07→, Roomster, Superb 08→, VW Caddy 04→08, 08→, Jetta 05→10, Passat B6, Polo 09→, Tiguan, Touran 03→09, Caddy 04→08, 08→, Fox, Jetta 05→10, Passat B6, Polo 01→09, 09→,	tapicerka kłapy bagażnika (+ spinka C30482), tapicerka kłapy bagażnika (+ spinka C30482), tapicerka kłapy bagażnika (+ spinka C30482), tapicerka kłapy bagażnika (+ spinka C30482), mocowanie słupków (+ spinka C30482), mocowanie słupków, mocowanie słupków (+ spinka C30482), mocowanie słupków, mocowanie słupków, mocowanie słupków, listwy progowe zewnętrzne (+ inne spinki), listwy progowe zewnętrzne (+ inne spinki),	3B9 867 289 4A0 867 276B
C60536	5	Audi A6 C6,	osłony, nadkola,	4F0 805 121
C60540	10	VW Golf V, VI, Jetta 05→10,	uszczelki drzwi, spinka w otwór ϕ 7	1K6 837 200A
C60541	1	Audi A6 C5,	plastik prowadnicy podnośnika szyb przednich (dwie sztuki na jedno drzwi),	

Audi

Seat

Skoda

Volkswagen



numer kat.	ilość w opakowaniu	marka/model	zastosowanie	mocowanie odpowiadające następującemu numerowi OEM
C60548	10	VW LT 97→04, 04→07, Crafter,	mocowanie nakładek progów drzwi tylnych,	2D1 867 741
C60550	5	VW Golf III, Vento, Passat B3, B4, B5 (silnik wzdłuż), Polo 95→01, Sharan 96→00, Audi A4 B5, A6 C5, Seat Cordoba 99→02, Ibiza 99→02, Alhambra 96→00,	zaślepka śruby pokrywy na silniku, zaślepka śruby pokrywy na silniku, zaślepka śruby pokrywy na silniku, zaślepka śruby pokrywy na silniku (silnik wzdłuż),	028 103 937 028 103 937 028 103 937
C60554	5	VW Caddy 04→08, 08→, Golf V, VI, Eos, Jetta 05→10, Polo 05→09, 09→, Touran 03→09, Passat B6, Scirocco 09→,	tapicerka drzwi (+ C40723), spinka w otwór o 8 tapicerka drzwi (+ C40723),	6Q0 868 297
C60577	10	Audi A2, A3 96→03, 03→07, A8 D3, VW New Beetle, Golf IV, V, VI, Bora, Jetta 05→10, Passat B6, Polo 01→09, Scirocco 09→, Touran 03→09, T5, Sharan 01→10, Seat Alhambra →10, Altea, Leon 99→05, 05→, Toledo 99→04, 04→09, Skoda Fabia 00→08, Octavia I, II, III, Superb 08→,	mocowanie wyciszenia osłony pod silnikiem, nadkola (A8 D3), mocowanie wyciszenia osłony pod silnikiem, spinka o 10 mocowanie wyciszenia osłony pod silnikiem, mocowanie wyciszenia osłony pod silnikiem, mocowanie wyciszenia osłony pod silnikiem, mocowanie wyciszenia osłony pod silnikiem,	N 905 33 301 N 905 33 301 N 905 33 301 N 905 33 301 N 905 33 301
C60579	5	Audi A3 03→12, VW Transporter T4, T5, Passat B6, Scirocco 09→, Tiguan, Touareg, Touran 03→09, Caddy 04→08, Caddy 08→, Golf V, VI, Jetta 05→10, Seat Alhambra 96→10, Altea, Leon 05→13, Toledo 05→09,	osłony pod silnikiem, śruba M8, osłony pod silnikiem, osłony pod silnikiem, osłony pod silnikiem, osłony pod silnikiem,	N 019 53 06 N 019 53 06 N 019 53 06
C60580	10	VW Caddy 04→08, 08→, Golf V, VI, Jetta 05→10, Passat B6, Scirocco 09→, Tiguan, Touran 03→09, Polo 01→09, 09→, Audi A3 03→07, Seat Altea, Toledo 05→09, Cordoba 03→09, Ibiza 02→08, Ibiza 08→, Leon 05→10, Skoda Octavia II, III, Superb 08→, Yeti, Fabia 00→08, 07→,	osłony pod silnikiem i podwoziem, nakładki zderzaków w dolnej części (oprócz Passata B6), nadkola, atrapa, osłony pod silnikiem, nakładki zderzaków, nadkola, osłony pod silnikiem, nakładki zderzaków, osłony pod silnikiem, nadkola, osłony pod silnikiem i podwoziem, osłony pod silnikiem i podwoziem, nadkola, osłony pod silnikiem i podwoziem,	N 909 59 101 N 909 59 101 N 909 59 101 N 909 59 101
C60581	5	VW Transporter T4, Sharan 95→10, Seat Alhambra 96→10,	osłony pod silnikiem, łącznik gumowo-metalowy na śrubę M6,	191 201 256 191 201 256
C60582	1	VW Polo 05→09,	wspornik zderzaka przedniego, prawa strona,	6Q0 807 184A
C60583	10	VW Golf IV, V, VI, Bora, Jetta 05→10, Passat B5, B6, Polo 01→05, 05→09, T5, Caddy 04→08, 09→, Eos, Golf V, VI, Jetta 05→10, Passat B6, Scirocco 09→, Tiguan, Touran 03→09, Seat Altea, Leon 99→05, 05→10, Cordoba 03→08, Ibiza 02→08, Toledo 99→04, 05→09, Altea, Cordoba 03→08, Skoda Superb 08→,	wykończenia ozdobne boczków drzwi, wykończenia ozdobne boczków drzwi, wykończenia ozdobne deski rozdzielczej, wykończenia ozdobne deski rozdzielczej, wykończenia ozdobne deski rozdzielczej, wykończenia ozdobne deski rozdzielczej, wykończenia ozdobne boczków drzwi, wykończenia ozdobne boczków drzwi,	3B0 867 190 3B0 867 190 3B0 867 190 3B0 867 190
C60584	1	VW Polo 05→09,	wspornik zderzaka przedniego, lewa strona,	6Q0 807 183A

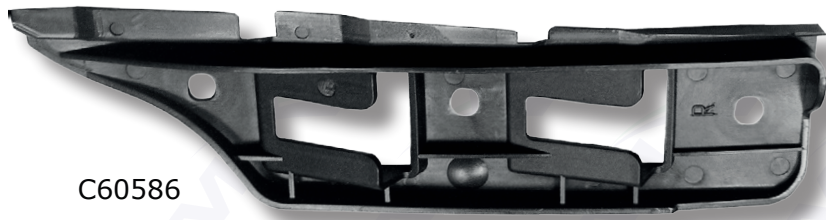

C60586



C60588



C60587



C60589



C60591



C60590

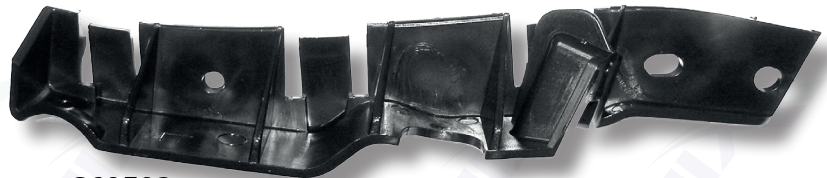

C60592

numer kat.	ilość w opakowaniu	marka/model	zastosowanie	mocowanie odpowiadające następującemu numerowi OEM
C60586	1	VW Golf V, Jetta 05→10,	wspornik zderzaka przedniego, prawa strona,	1K0 807 184
C60587	10	VW Touran 03→09, Sharan 95→10, Seat Alhambra 96→10,	mocowanie listwy pod przednim zderzakiem, kolek rozporowy o 8 mocowanie listwy pod przednim zderzakiem,	N 100 323 01 N 100 323 01
C60588	1	VW Golf V, Jetta 05→10,	wspornik zderzaka przedniego, lewa strona,	1K0 807 183
C60589	10	VW Eos, Golf V, VI, Jetta 05→10, Polo 01→05, 05→09, Sharan 95→10, Tiguan, T5, Golf V, VI, Audi A3 03→07, A4 B6, B7, B8, A6 C6, A8 D3, Q5, Q7 05→09, Seat Altea, Cordoba 03→08, Exeo, Ibiza 02→08, Leon 05→10, Toledo 05→09, Alhambra 96→10, Skoda Octavia II, Superb II, Yeti, Fabia 00→08, 07→, Roomster, Fabia 07→, Superb II, Yeti,	deska rozdzielcza, deska rozdzielcza, tapicerka drzwi, listwy progowe, półka bagażnika, deska rozdzielcza, deska rozdzielcza, deska rozdzielcza, deska rozdzielcza, deska rozdzielcza, słupki, nakładki wewnętrzne, elementy w bagażniku (Fabia),	1J0 858 137B 1J0 858 137B 1J0 858 137B 1J0 858 137B
C60590	1	Audi A3 03→07,	uchwyt zderzaka przedniego, prawa strona,	8P0 807 184A
C60591	5	VW Caddy 04→08, 09→, Golf III, IV, V, VI, Jetta 05→10, Passat B4, B5, Sharan 95→10, Touareg, Touran, New Beetle,	układ elektryczny oraz inne instalacje, mocowanie przewodu o od 3,5 do 7 mm, na blachę 2,5 - 5 mm,	811 971 848B
C60592	1	Audi A3 03→07,	wspornik zderzaka przedniego, lewa strona,	8P0 807 183A

Audi

Seat

Skoda

Volkswagen

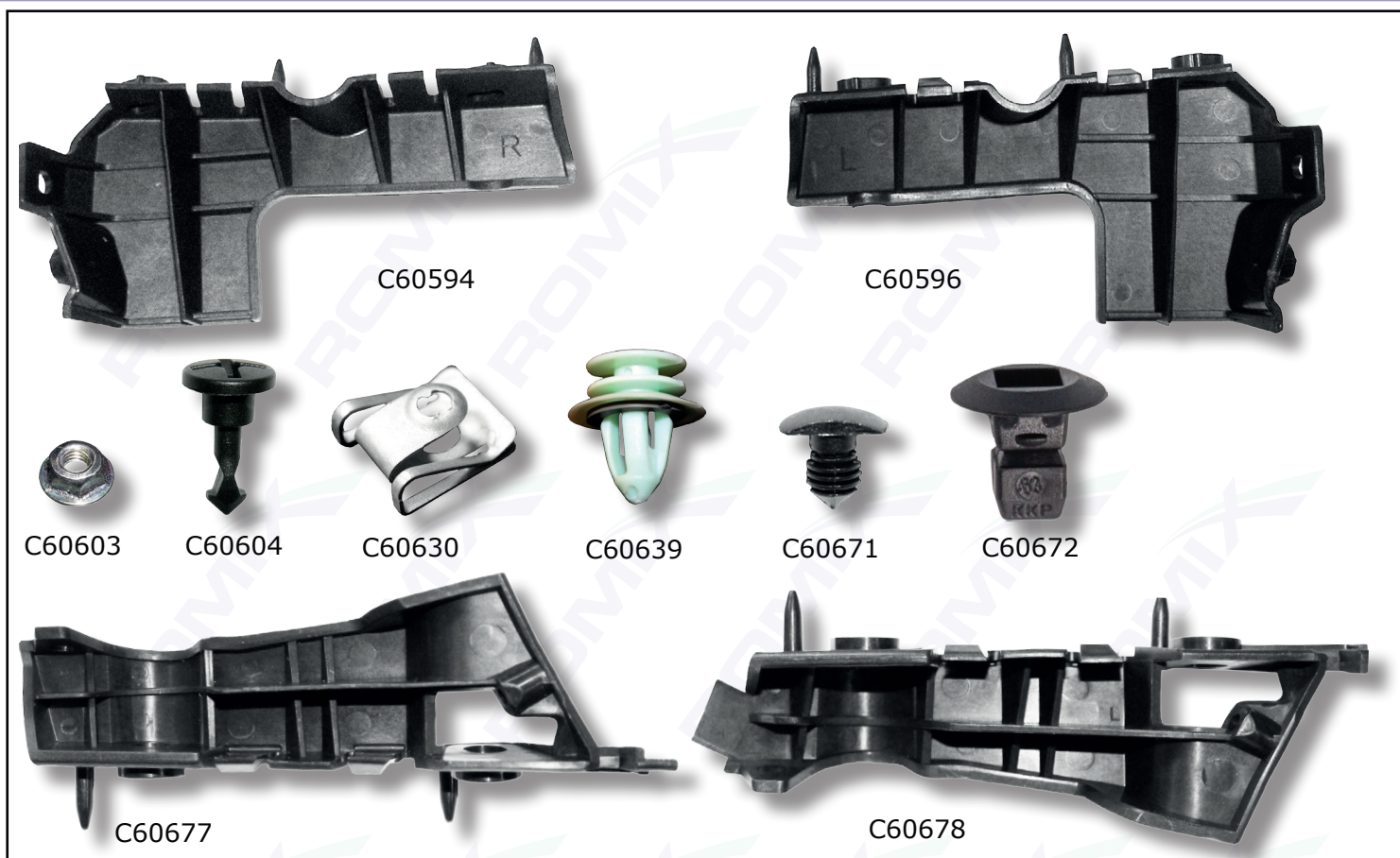

numer kat.	ilość w opakowaniu	marka/model	zastosowanie	mocowanie odpowiadające następującemu numerowi OEM
C60594	1	Audi A4 B7,	wspornik zderzaka przedniego, prawa strona,	8E0 807 284E
C60596	1	Audi A4 B7,	wspornik zderzaka przedniego, lewa strona,	8E0 807 283E
C60603	5	Audi, VW, Seat, Skoda - różne modele,	wiele zastosowań, nakrętka M6,	
C60604	5	Audi A4 B5, B6, B7, A6 C4, C5, A8 D2 - silniki benzynowe, VW Passat B5 - silniki benzynowe, Seat Exeo - silniki benzynowe, Skoda Superb 02→08 - silniki benzynowe,	mocowanie osłony na silniku, mocowanie osłony na silniku, mocowanie osłony na silniku, mocowanie osłony na silniku,	N 906 42 001 N 906 42 001 N 906 42 001 N 906 42 001
C60630	5	Audi A4 B7 08→, A5, Q5,	blaszka mocowania osłony pod silnikiem (komplet z C10123),	8K0 805 922A
C60639	10	Skoda Fabia 00→08, 07→, Octavia II, Roomster,	tapicerka drzwi, spinka w otwór ø 9	6Y0 867 260
C60671	10	VW Caddy 96→03, Seat Cordoba 93→99, Ibiza 93→99, Skoda Felicia 95→98, 98→01,	mocowanie uszczelki pokrywy silnika, spinka w otwór ø 6 mocowanie uszczelki pokrywy silnika, mocowanie uszczelki pokrywy silnika,	6U0 823 717 6K0 823 717 6K0 823 717
C60672	10	Audi 80 B4, Q5, Q7 06→09, Seat Altea, Arosa 00→04, Ibiza 08→, Leon 05→13, Toledo 05→09, Cordoba 03→09, Ibiza 02→08, Leon 99→05, Skoda Fabia 00→08, Octavia I, II, Felicia 95→98, 98→01, Octavia III, Roomster, VW Caddy 04→08, 08→, Golf VI, Passat B6, Polo 95→01, 01→09, 09→, Scirocco 09→, Tiguan, Touran 03→09, Golf IV, V, Jetta 05→10, Lupo,	nakładki zderzaków, kostka 7,5 x 7,2 kostka mocowania nadkoli, kostka mocowania nadkoli, kostka mocowania nadkoli, nakładki zderzaków, nakładki zderzaków, kostka mocowania nadkoli, kostka mocowania nadkoli, nakładki zderzaków, kostka mocowania nadkoli, nakładki zderzaków, kostka mocowania nadkoli, nakładki zderzaków,	N 908 338 01 N 908 338 01 N 908 338 01 N 908 338 01
C60677	1	Audi A4 B8,	wspornik nakładki zderzaka przedniego, prawa strona,	8K0 807 284
C60678	1	Audi A4 B8,	wspornik nakładki zderzaka przedniego, lewa strona,	8K0 807 283

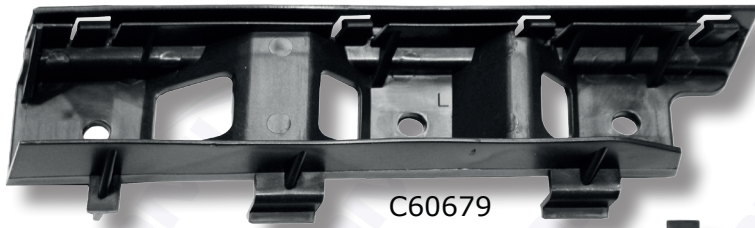
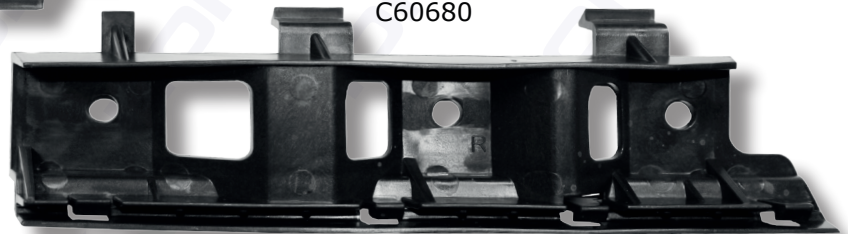
C60679

C60680

C60700

C60701

C60704

C60705

C60733

C60734

numer kat.	ilość w opakowaniu	marka/model	zastosowanie	mocowanie odpowiadające następującemu numerowi OEM
C60679	1	VW Passat B6,	wspornik nakładki zderzaka przedniego, lewa strona,	3C0 807 183
C60680	1	VW Passat B6,	wspornik nakładki zderzaka przedniego, prawa strona,	3C0 807 184
C60700	5	Audi Q5, A4 B8, A5, A6 C7, A7,	osłony pod silnikiem i podwoziem, tapicerka bagażnika, kolek rozporowy w otwór o 14	8K0 863 788
C60701	5	Audi Q5, A4 B8, A5, A6 C6,	osłony pod silnikiem i podwoziem, osłony pod silnikiem i podwoziem,	8K0 805 163A 4F0 805 163
C60704	10	Audi A3 03→12, VW Bora, Caddy 04→08, Fox, Golf III, V, Polo 95→01, 01→09, Touran, Vento, Bora, Caddy 04→08, Fox, Golf III, V, Lupo, Polo 95→01, 01→09, Touran, Touareg, T5, Vento, Golf IV, Lupo, T5, Golf III, Vento,	wyciszenia w komorze silnika, osłony pod silnikiem i podwoziem, osłony pod silnikiem i podwoziem, wyciszenia w komorze silnika, wyciszenia w komorze silnika, osłony pod podwoziem, słupki,	N 907 965 01 N 907 965 01
C60705	10	Audi Q5, TT 98→06, A3 96→03, A4 B8, A5, TT 98→06, 06→, VW New Beetle, New Beetle, Golf II, III, IV, Jetta II, Vento, Lupo, Passat B2, B3, Seat Alhambra 96→00, 01→10, Altea, Arosa, Cordoba 93→99, Cordoba 99→02, Ibiza 93→99, Leon 99→05, 05→13, Toledo 92→99, 99→04, Arosa, Cordoba 93→99, Ibiza 93→99, 99→02, Leon 99→05, Toledo 99→04, Arosa, Ibiza 99→02, Toledo 92→99, 99→04, Ibiza 99→02, 02→08, 08→, Leon 99→05, Toledo 99→04, Skoda Fabia 00→08, 07→, Octavia I, Roomster, Rapid, Citigo, Fabia 00→08, Octavia I, Superb 08→, Yeti,	osłony pod silnikiem i podwoziem, wyciszenia w komorze silnika, osłony pod silnikiem i podwoziem, wyciszenia w komorze silnika, osłony pod podwoziem, wyciszenia w komorze silnika, wyciszenia w komorze silnika, osłony pod silnikiem, osłony pod podwoziem, wykładzina dywanowa w bagażniku, słupki, progi wewnętrzne, osłony pod silnikiem i podwoziem, wyciszenia w komorze silnika,	N 907 965 02 N 907 965 02 N 907 965 02 N 907 965 02
C60733	1	VW Passat B7,	wspornik zderzaka przedniego, prawa strona,	3AA 807 184
C60734	1	VW Passat B7,	wspornik zderzaka przedniego, lewa strona,	3AA 807 183



numer kat.	ilość w opakowaniu	marka/model	zastosowanie	mocowanie odpowiadające następującemu numerowi OEM
C60737	1	Audi A3 09→12 (facelifting),	wspornik zderzaka przedniego, lewa strona,	8P0 807 183B
C60738	1	Audi A3 09→12 (facelifting),	wspornik zderzaka przedniego, prawa strona,	8P0 807 184B
C60762	10	VW Crafter, Crafter, UPI, Seat Ibiza 08→, Ibiza 08→, Mii, Skoda Citigo,	nadkola, tapicerka drzwi, tapicerka części bagażowej i kabiny, elementy podsufitki, nadkola, kolek rozporowy w otwór o 8 osłona pasa przedniego nad atrapą, tapicerka bagażnika, nadkola, nadkola,	2E1 857 784 6J0 853 379 6J0 853 379 2E1 857 784 6J0 853 379 6J0 853 379
C70115	10	Audi A1, A2 99→05, A8 D3, Q7, A1, A2 99→05, A3 13→20, Q7, Skoda Citigo, VW Eos, Golf V, VI, Passat B6, B7, Sharan 11→, Tiguan II, Touareg, Touran 03→, Touareg,	pokrywa silnika, kostka 7,5 x 8,5 na wkręt 4,8 słupki, deska rozdzielcza, układ chłodzenia, listwy progowe, słupki, mocowanie głośnika czujnika cofania, mocowanie półki tylnej, słupki, podsufitka, układ chłodzenia, tapicerka bagażnika, pokrywa silnika, listwy progowe,	N 909 946 01 N 909 946 01 N 909 946 01
C70116	5	Audi 80 B1, B2, A2 99→05, VW Caddy 96→03, Golf III, Lupo, Passat B4, Polo 90→94, 95→01, Vento, Seat Arosa 00→04, Cordoba 93→99, 99→02, Ibiza 93→99, 99→02, Inca, Toledo 92→99,	śruba kół z lbem kulistym, M12 x 1,5 x 24, na klucz 17 śruba kół z lbem kulistym, śruba kół z lbem kulistym, śruba kół z lbem kulistym,	3A0 601 139 3A0 601 139 3A0 601 139
C70117	5	Audi 80 B4, 100 C3, C4, A3 96→03, 03→12, A4 B5, B6, B7, A6 C4, C5, A8 D2, TT 06→, Skoda Fabia 00→08, 07→, Octavia I, II, III, Rapid, Roomster, Superb 02→08, 08→, Yeti, VW Bora, Caddy 04→08, Eos, Fox, Golf III, IV, V, VI, Passat B4, B5, B6, Polo 95→00, 01→05, 05→, Touran 03→09, Vento, Seat Alhambra 11→20, Altea, Cordoba 03→09, Exeo, Ibiza 02→08, 08→, Leon 99→05, 05→13, Toledo 99→04, 05→09,	śruba kół z lbem kulistym, M14 x 1,5 x 27, na klucz 17 śruba kół z lbem kulistym, śruba kół z lbem kulistym, śruba kół z lbem kulistym,	8D0 601 139D 8D0 601 139D 8D0 601 139D 8D0 601 139D
C70124	10	Audi A1, A3 03→, Q7 10→, Q5, Q7 05→09, VW Eos, Golf V, VI, Jetta 05→10, Passat B6, B7, B8, Polo 01→09, Tiguan, Touran 03→06,	nakładka zderzaka tylnego (komplet z C70125 i C70127), nakładka zderzaka tylnego (komplet z C70125) nakładka zderzaka tylnego (komplet z C70125 i C70127), nakładka zderzaka tylnego (komplet z C70125 i C70127),	6Q0 807 643 6Q0 807 643
C70125	10	Audi A1, A3 03→, Q7 10→, Q5, Q7 05→09, Q3, TT 03→06, Skoda Fabia 07→, Roomster, VW Eos, Golf V, VI, Jetta 05→10, Passat B6, B7, B8, Polo 01→09, Tiguan, Touran 03→06, Sharan 06→10, T5, T5,	nakładka zderzaka tylnego (komplet z C70124 i C70127), nakładka zderzaka tylnego (komplet z C70124), nakładka zderzaka tylnego, mocowanie osłony na silniku, mocowanie uchwyty zderzaka tylnego, nakładka zderzaka tylnego (komplet z C70124 i C70127), nakładka zderzaka tylnego (komplet z C70124 i C70127), atrapa, osłona pod silnikiem,	6N0 129 355 6N0 129 355 6N0 129 355

Audi

Seat

Skoda

Volkswagen

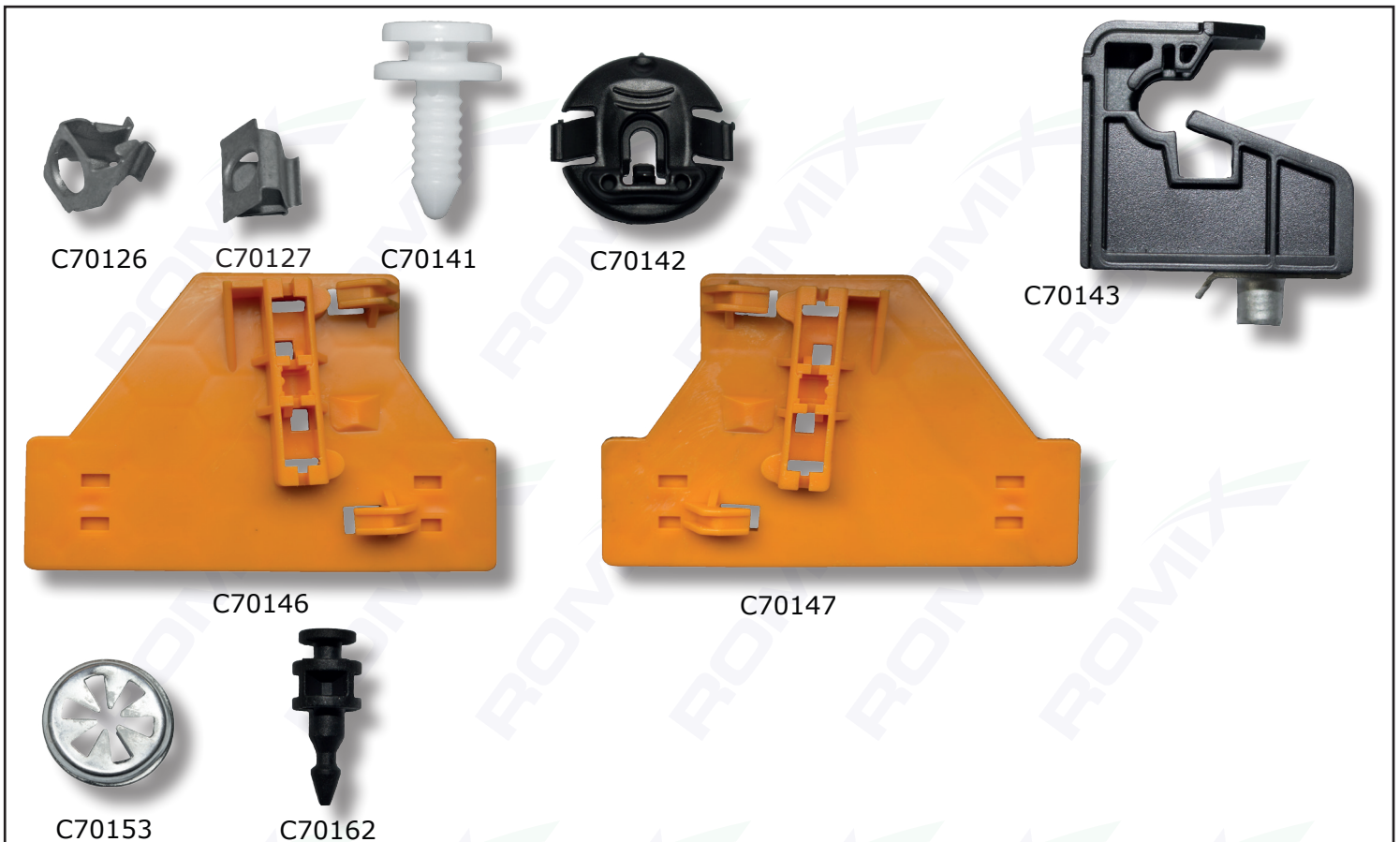

numer kat.	ilość w opakowaniu	marka/model	zastosowanie	mocowanie odpowiadające następującemu numerowi OEM
C70126	10	Audi 80 B4, 100 C4, A3 96→03, A4 B5, B6, B7, A6 C4, C5, A8 D2, TT 98→06, A2 99→05, VW Bora, Caddy 96→03, Golf III, IV, Passat B5, Polo 95→01, T4, Vento, Touareg, Seat Arosa, Cordoba 97→99 (facelifting), 99→02, Exeo, Ibiza 97→99 (facelifting), 99→02, Leon 99→05, Toledo 99→04,	osprzęt w komorze silnika, osprzęt w komorze silnika, elementy podłogi, osprzęt w komorze silnika, nakładka zderzaka tylnego, osprzęt w komorze silnika, osprzęt w komorze silnika,	N 908 475 01 N 908 475 01 N 908 475 01
C70127	10	Audi A1, A3 03→, Q7 10→, VW Eos, Golf V, VI, Jetta 05→10, Passat B6, B7, B8, Polo 01→09, Tiguan, Touran 03→06, Seat Exeo,	nakładka zderzaka tylnego (komplet z C70124 i C70125), nakładka zderzaka tylnego (komplet z C70124 i C70125), nakładka zderzaka tylnego (komplet z C70124 i C70125), nakładka zderzaka tylnego,	6Q0 807 180 6Q0 807 180 6Q0 807 180
C70141	10	Audi A1, A3 96→03, A8 D3, Skoda Fabia 00→08, Octavia II, Rapid, Superb 02→08, 08→, Yeti, Roomster, VW Caddy 04→, Golf IV, V, VI, Passat B5, B6, B7, Polo 01→09, T5, T6, Tiguan 08→11, Touareg, Touran 03→, Caddy 04→, Golf IV, V, Lupo, Passat B5, T5, T6, Touareg, Touran 03→, Golf IV, V, Polo 09→14, Sharan 01→10, Passat B5, Touareg, Touran 03→, Seat Ibiza 02→08, Leon 99→05, Ibiza 08→, Alhambra 01→10, Altea,	śłupki, spinka o 5,5 listwy progowe zewnętrzne, tapicerka drzwi, śłupki, tapicerka bagażnika, śłupki, śłupki, tapicerka bagażnika, listwy progowe zewnętrzne, końcowa listwa podsufitki, podsufitka, śłupki, tapicerka drzwi, listwy progowe zewnętrzne, mocowanie półki tylnej,	3B0 867 333 3B0 867 333 3B0 867 333 3B0 867 333
C70142	10	Audi A1, A4 B7, B8, A5, A6 C6, C7, A7, Q5, VW Passat B7,	nadkola, tapicerka bagażnika,	4F0 825 429A 4F0 825 429A
C70143	1	VW Polo 09→,	mocowanie reflektorów,	6R0 941 511
C70146	1	Audi A4 B6, B7,	plastik mechanizmu podnoszenia szyb bocznych, drzwi tylne - lewa strona,	
C70147	1	Audi A4 B6, B7,	plastik mechanizmu podnoszenia szyb bocznych, drzwi tylne - prawa strona,	
C70153	10	Audi, VW, Skoda, Seat - różne modele,	wiele zastosowań,	
C70162	5	VW Crafter,	mocowanie lampy tylnej,	2E0 945 230

Audi
Seat
Skoda
Volkswagen



C70163

C70173

C70176

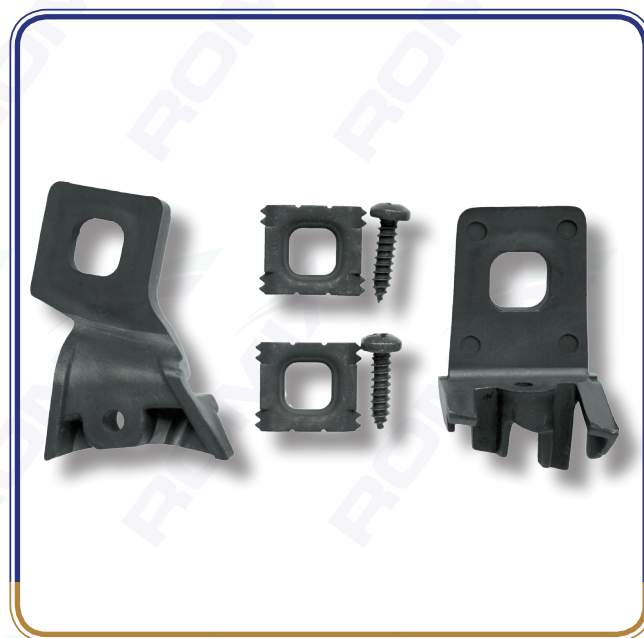

C70200



C70201



C70202



C70203

numer kat.	ilość w opakowaniu	marka/model	zastosowanie	mocowanie odpowiadające następującemu numerowi OEM
C70163	10	VW Crafter,	mocowanie ramy reflektora,	2E0 821 817
C70173	10	Audi, VW, Skoda - różne modele,	wiele zastosowań, blaszka montażowa ø 4,8	N 015 43 74
C70176	10	Audi Q5, VW Passat B6, B7,	osłony pod silnikiem, kolek rozporowy ø 8,5 listwy progowe zewnętrzne,	3C0 853 934 3C0 853 934
C70200	1 komplet	VW Polo 02→06,	zestaw naprawy reflektora prawego,	6Q0 998 226
C70201	1 komplet	VW Polo 02→06,	zestaw naprawy reflektora lewego,	6Q0 998 225
C70202	1 komplet	VW Lupo,	zestaw naprawy reflektora prawego,	
C70203	1 komplet	VW Lupo,	zestaw naprawy reflektora lewego,	

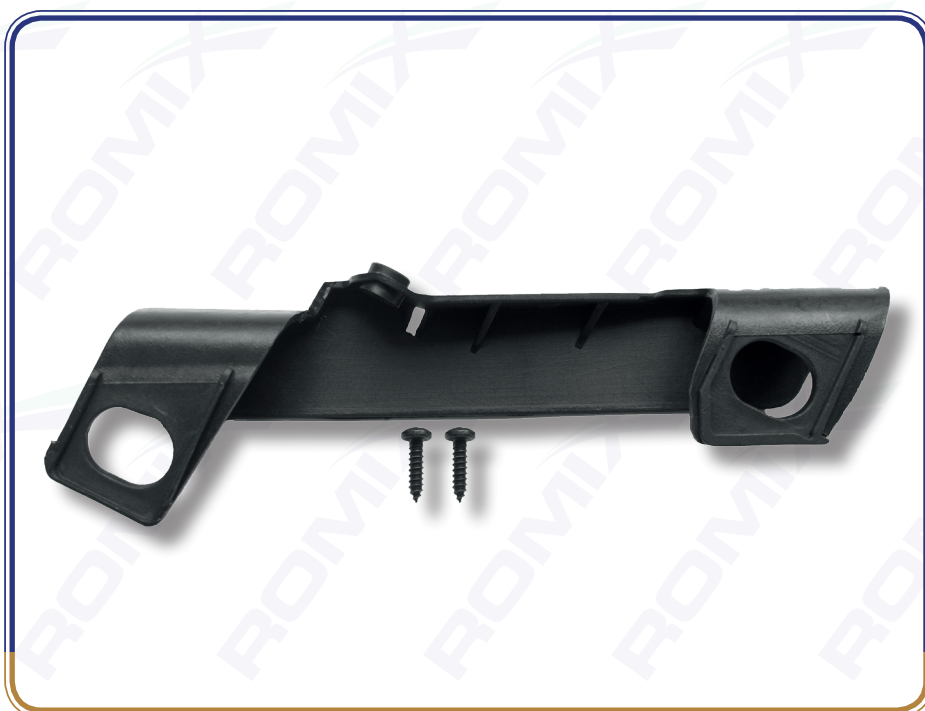
C70204

C70205

numer kat.	ilość w opakowaniu	marka/model	zastosowanie	mocowanie odpowiadające następującemu numerowi OEM
C70204	1 komplet	Audi A4 B6,	zestaw naprawy reflektora prawego,	8E0 998 122
C70205	1 komplet	Audi A4 B6,	zestaw naprawy reflektora lewego,	8E0 998 121

C70206

C70207

C70208

numer kat.	ilość w opakowaniu	marka/model	zastosowanie	mocowanie odpowiadające następującemu numerowi OEM
C70206	1 komplet	Audi A3 96→03,	zestaw naprawy reflektora, obie strony,	
C70207	1 komplet	VW Polo 09→,	zestaw naprawy reflektora prawego,	6R0 998 226
C70208	1 komplet	VW Polo 09→,	zestaw naprawy reflektora lewego,	6R0 998 225

C70219

C70220

C70221

C70222

numer kat.	ilość w opakowaniu	marka/model	zastosowanie	mocowanie odpowiadające następującemu numerowi OEM
C70219	1 komplet	VW Golf V, Jetta 05→10,	zestaw naprawy reflektora lewego,	1K0 998 225
C70220	1 komplet	VW Golf V, Jetta 05→10,	zestaw naprawy reflektora prawego,	1K0 998 226
C70221	1 komplet	VW Golf VI,	zestaw naprawy reflektora lewego,	5K0 998 225
C70222	1 komplet	VW Golf VI,	zestaw naprawy reflektora prawego,	5K0 998 226



C70223



C70224



C70225



C70226

numer kat.	ilość w opakowaniu	marka/model	zastosowanie	mocowanie odpowiadające następującemu numerowi OEM
C70223	1 komplet	VW Passat B7,	zestaw naprawy reflektora lewego,	3AA 998 225
C70224	1 komplet	VW Passat B7,	zestaw naprawy reflektora prawego,	3AA 998 226
C70225	1 komplet	Seat Leon 09→,	zestaw naprawy reflektora lewego,	5P0 941 057
C70226	1 komplet	Seat Leon 09→,	zestaw naprawy reflektora prawego,	5P0 941 058

Audi

Seat

Skoda

Volkswagen



C70227



C70228

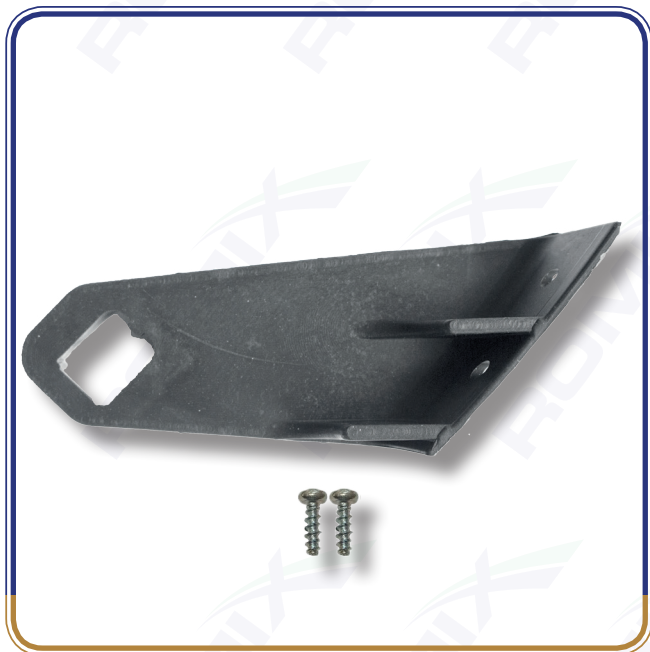

C70229



C70230

numer kat.	ilość w opakowaniu	marka/model	zastosowanie	mocowanie odpowiadające następującemu numerowi OEM
C70227	1 komplet	Audi A6 C6,	zestaw naprawy reflektora lewego,	4F0 998 121
C70228	1 komplet	Audi A6 C6,	zestaw naprawy reflektora prawego,	4F0 998 122
C70229	1 komplet	Audi A3 09→12,	zestaw naprawy reflektora lewego,	8P0 998 121A
C70230	1 komplet	Audi A3 09→12,	zestaw naprawy reflektora prawego,	8P0 998 122A

C70259

C70300

C70310

numer kat.	ilość w opakowaniu	marka/model	zastosowanie	mocowanie odpowiadające następującemu numerowi OEM
C70259	1 komplet	VW Caddy 04→11, Touran 03→06,	zestaw naprawczy reflektora, prawa lub lewa strona, komplet na jedną stronę,	1T0 998 225
C70300	10	Audi A4 B5, A4 B6, B7, A6 C6, A4 B9, A5, A8 D2, Q5 05→09, 10→, A8 D4, VW Caddy 04→11, 11→, Jetta 05→10, Touran 06→11, 11→15, Caddy 04→11, Lupo, Eos, Golf V, VI, Eos, Golf V, VI, VII, Jetta 05→10, Passat B6, Sharan 11→, Tiguan II, Touran 06→11, 11→15, Jetta 05→10, Tiguan 08→11, Polo 95→01, 01→09, 15→, Tiguan II, Touran 06→11, Seat Altea, Exeo, Ibiza 02→08, 08→, Leon 05→13, Toledo 05→09, Arosa, Cordoba 03→09, Ibiza 02→08, 08→, Altea, Exeo, Leon 99→05, Toledo 99→04, Skoda Fabia 00→08, 07→14, Roomster, Superb 08→, Yeti, Fabia 14→21, Octavia III, Rapid,	tylna listwa podsufitki, kolek rozporowy o 5 słupki, nakładka zderzaka tylnego, osprzęt w komorze silnika, mocowanie głośnika czujnika cofania, mocowanie konsoli środkowej, nakładka zderzaka przedniego, zderzak tylny, obicia siedzeń, obicia siedzeń, nakładka zderzaka tylnego, spojler pod przednim zderzakiem, mocowanie głośnika czujnika cofania, nakładki zderzaków, atrapa, nakładki zderzaków, mocowanie wspornika zderzaka przedniego, słupki, nakładka zderzaka tylnego, nakładki zderzaków, słupki,	N 905 369 01 N 905 369 01 N 905 369 01
C70310	10	Audi A2, Q7 10→,	deska rozdzielcza, kolek rozporowy w otwór o 8 układ elektryczny w kłapie bagażnika,	N 105 520 01

Audi

Seat

Skoda

Volkswagen



C70323



C70327



C70328



C70332

numer kat.	ilość w opakowaniu	marka/model	zastosowanie	mocowanie odpowiadające następującemu numerowi OEM
C70323	10	Audi A3 03→12, TT 06→14, A6 C7, A7, VW Eos, Golf V, VI, VII, Jetta 05→10, Passat B6, B7, B8, Scirocco 09→, Touran 03→, Beetle, Passat B7, Scirocco 09→, Passat B7, B8, Tiguan II, Seat Altea, Exeo, Leon 05→13, Toledo 05→09, Toledo 12→18, Skoda Fabia 14→21, Octavia III, Rapid, Octavia II (po liftingu), III,	układ elektryczny, nakrętka plastikowa, gwintowana o 6 obudowa sterowników, wspornik zderzaka tylnego, wspornik zderzaka tylnego, wsporniki zderzaków, deska rozdzielcza, układ elektryczny, układ elektryczny, wspornik zderzaka tylnego, wspornik zderzaka tylnego, deska rozdzielcza,	N 910 189 01 N 910 189 01 N 910 189 01 N 910 189 01
C70327	10	Audi A3 96→03, A8 D3, A3 03→12, A3 13→20, A4 B9, A6 C6, A4 B9, A7 (po liftingu), A8 D4, A8 D4, VW Caddy 96→03, 04→08, Eos, Golf V, VI, VII, Passat B6, B7, Polo 99→02, 09→, Scirocco 09→, Sharan 11→, Tiguan I, II, Touran 03→09, 11→15, UP!, Vento, Beetle, Golf V, VI, VII, Jetta 05→10, Lupo, Passat B6, B7, Scirocco 09→, Sharan 11→, Tiguan I, Touran 11→15, Vento, Caddy 96→03, Corrado, Lupo, LT 04→07, Polo 99→02, Sharan 96→00, 01→10, Caddy 96→03, 04→08, 08→, T5, T6, Crafter, Eos, Sharan 11→, Tiguan I, Eos, Golf VII, Jetta 05→10, Caddy 04→08, 08→, Tiguan II, UP!, Beetle, Scirocco 09→, Touran 03→09, Touareg, Seat Altea, Arosa, Cordoba 99→02, 03→, Ibiza 93→99, 99→02, Toledo 05→09, 12→18, Alhambra 01→10, 11→20, Ibiza 93→99, 99→02, Alhambra 01→10, Arosa, Cordoba 99→02, Ibiza 99→02, Inca, Alhambra 11→20, Altea, Cordoba 03→, Exeo, Ibiza 93→99, Leon 05→13, Alhambra 11→20, Ibiza 08→, Leon 05→13, 13→, Cordoba 99→02, Exeo, Ibiza 99→02, Inca, Leon 05→13, Altea, Cordoba 03→, Leon 13→20, Cordoba 99→02, Leon 99→05, Toledo 99→04, Ibiza 93→99, 99→02, Leon 05→13, Alhambra 11→20, Cordoba 99→02, Ibiza 99→02, Toledo 92→99, Skoda Fabia 07→14, Octavia I, II, III, Roomster, Superb 08→, Yeti, Citigo, Fabia 00→08, Rapid, Fabia 07→14, Roomster, Fabia 14→21, Octavia I, II, III, Citigo, Fabia 00→08, Fabia 07→14, Octavia III, Superb 08→,	układ chłodzenia, nakrętka plastikowa o 4 mocowanie konsoli środkowej, elementy podłogi, podłoga w bagażniku, nadkola, osłony pod podwoziem, elementy podłogi, elementy podłogi, elementy podłogi, mocowanie konsoli środkowej, mocowanie konsoli środkowej, instalacja spryskiwaczy szyb, instalacja spryskiwaczy szyb, osłony pod podwoziem, wyciszenia w komorze silnika, błotniki, ściana działowa, wspornik zderzaka przedniego, listwy progowe, listwy progowe zewnętrzne, mocowanie głośnika cofania, nadkola, podłoga w bagażniku, podłoga w bagażniku, układ chłodzenia, instalacja spryskiwaczy szyb, mocowanie konsoli środkowej, elementy podłogi, osłony pod podwoziem, listwa zderzaka tylnego, nakładka zderzaka tylnego, słupki, wyciszenia w komorze silnika, nadkola, podłoga w bagażniku, błotniki, podłoga w bagażniku, wyciszenia, wspornik zderzaka przedniego, wyciszenia, mocowanie konsoli środkowej, nakładka zderzaka przedniego, listwa zderzaka tylnego, podłoga w bagażniku, elementy podłogi,	N 907 579 01 N 907 579 01 N 907 579 01 N 907 579 01
C70328	10	VW Fox,	tapicerka drzwi, słupki, spinka w otwór o 9	5X0 867 299
C70332	10	Audi A1, A4 B8, A5, A6 C7, A7, Q3, Q5,	błotniki, kolek rozporowy w otwór o 9	8K0 868 307

Audi

Seat

Skoda

Volkswagen



C70509



C70510



C70525



C70526



C70537



C70538



C70539



C70540



C70541



C70542

numer kat.	ilość w opakowaniu	marka/model	zastosowanie	mocowanie odpowiadające następującemu numerowi OEM
C70509	10	Audi A4 B9, A6 C7, A7, TT 06→, A3 13→20, TT 15→, VW Beetle, Jetta 11→18, Passat B7, B8, Sharan 11→, Touareg II, Passat B6, B7, B8, Golf VII, Touareg II, Touareg II, Seat Alhambra 11→20, Ateca, Ateca, Leon 13→20, Skoda Fabia 00→08, Octavia III, Octavia I (po liftingu), Octavia II,	elementy foteli, spinka w otwór ϕ 7 podszycie czołowe, elementy foteli, wyciszenia w komorze silnika, podszycie czołowe, elementy podłogi, elementy foteli, podszycie czołowe, podszycie czołowe, tapicerka bagażnika,	N 909 113 01 N 909 113 01 N 909 113 01 N 909 113 01
C70510	10	Audi, VW, Seat, Skoda - różne modele,	osłony pod silnikiem, osłony pod podwoziem, spinki bagażnika, listwy boczne, nadkola, osprzęt w komorze silnika i wiele innych, wkręt ϕ 5	N 909 747 01
C70525	5	Audi A1, A3 13→20, A4 B8, A4 B9, A5, A6 C7, A7, A8 D4, Q3, Q5, Q7 16→, TT 15→, VW Beetle, Bora, Caddy 04→15, Eos, Golf VI, VI Plus, VII, Jetta 05→10, Passat B6, B7, B8, Polo 09→, Scirocco 09→, Sharan 11→, Tiguan I, II, Touareg, UP!, Seat Alhambra 11→20, Altea, Ibiza 08→12, Leon 05→13, Skoda Fabia 00→08, 07→, Octavia II, Roomster, Superb 08→, Yeti,	mocowanie dywaników, mocowanie dywaników, mocowanie dywaników, mocowanie dywaników, mocowanie dywaników, mocowanie dywaników,	3C0 864 521 3C0 864 523 3C0 864 521 3C0 864 523 3C0 864 521 3C0 864 521
C70526	5	VW Beetle, Bora, Golf IV, Passat B5, Polo 99→02, 01→05, Touran 06→11, 11→15, Seat Leon 99→04, Toledo 99→04, Skoda Fabia 00→08, Octavia II, Roomster, Superb 08→13,	stoper do dywaników, stoper do dywaników, stoper do dywaników, stoper do dywaników,	3D0 864 812 3D0 864 812 3D0 864 812
C70537	10	VW Golf V, Passat B6, B7,	uszczelka drzwi tylnych,	1K0 839 723
C70538	10	VW Golf VI,	tapicerka drzwi, kolek rozporowy w otwór ϕ 7	5K0 837 975A
C70539	10	VW Beetle, Caddy 15→, Golf VII, Passat B7, B8, Tiguan II, UP!, Seat Toledo 12→18, Skoda Citigo, Fabia 14→21, Octavia III, Rapid,	tapicerka drzwi, tapicerka drzwi, tapicerka drzwi,	3AA 868 243A 3AA 868 243A 3AA 868 243A
C70540	10	Audi A1, A4 B8, A5, A7, TT 15→, A3 13→20, VW Golf VII, Passat B8, Polo 01→09, 09→14, 15→, Polo 01→09, Touran 15→, Golf VII, Seat Ateca, Ibiza 02→08, Leon 13→20, Toledo 12→18, Skoda Fabia 14→21, Octavia III, Rapid, Superb 15→,	klapa bagażnika, listwy progowe zewnętrzne, listwy progowe zewnętrzne, tapicerka drzwi, plastikowe osłony przy lusterkach bocznych, listwy progowe zewnętrzne, listwy progowe zewnętrzne,	6Q0 867 333 6Q0 867 333 6Q0 867 333 6Q0 867 333
C70541	5	VW Golf VII, Passat B8, Tiguan II, Touran 15→, UP!, Skoda Citigo,	spojler pod tylnym zderzakiem, nakładka zderzaka tylnego, nakładka zderzaka tylnego,	WHT005263 WHT005263
C70542	5	Audi A6 C7 (przed liftingiem), Q3, VW Jetta 11→18, Vento, Polo 09→14, 15→,	osłony pod podwoziem, kolek rozporowy w otwór ϕ 10 elementy podłogi, listwy progowe zewnętrzne,	N 911 829 01 N 911 829 01

Audi

Seat

Skoda

Volkswagen



C70543



C70544



C70545



C70546



C70593



C70601



C70610

numer kat.	ilość w opakowaniu	marka/model	zastosowanie	mocowanie odpowiadające następującemu numerowi OEM
C70543	10	Audi A1, A3 03→12, 13→, A4 B8, A5, Q3, Q5 (przed liftingiem), A3 13→20, TT 15→, VW Eos, Fox, Golf V, VI, VI Plus, VII, Jetta 05→10, Passat B7, Polo 05→09, 09→14, Scirocco 09→17, Sharan 11→, Tiguan I, II, Touran 03→06, 06→11, 11→15, UP!, Seat Alhambra 11→20, Altea, Ateca, Cordoba 03→09, Exeo, Ibiza 02→08, 08→, Leon 05→13, 13→, Toledo 05→09, 12→18, Skoda Citigo, Fabia 00→08, 07→14, 14→21, Octavia II (po liftingu), III, Rapid, Roomster, Superb 08→, Yeti,	osłony pod podwoziem, nakrętka plastikowa ø 4 nadkola, osłony pod podwoziem, osłony pod podwoziem, osłony pod podwoziem, osłony pod podwoziem, osłony pod podwoziem, osłony pod podwoziem,	WHT000713 WHT000713 WHT000713 WHT000713
C70544	10	VW Jetta 11→18, Polo 09→14, 15→, UP!, Vento, Skoda Citigo, Rapid,	slupki, spinka w otwór ø 8 slupki,	WHT004994 WHT004994
C70545	5	VW Golf VI, Polo 09→, Scirocco 09→17, Sharan 11→, Seat Alhambra 11→20,	odbój gumowy drzwi, odbój gumowy drzwi przesuwanych, odbój gumowy drzwi przesuwanych,	1K8 837 529 1K8 837 529
C70546	2	Audi 80 B2, B3, VW Beetle, Bora, Caddy 96→03, 04→11, Corrado, Eos, Golf II, IV, V, VI, VI Plus, Jetta I, II, 05→10, 11→18, LT 04→07, Lupo, Passat B2, B3, B4, B5 (przed liftingiem), B7, Polo 75→81, 81→90, 90→94, 95→00, 01→05 (Classic), 09→14, 15→, Scirocco 09→17, Sharan 01→10, T4, Touareg II, Touran 03→09, UP!, Jetta 11→18, Passat B4, B7, Polo 75→81, 81→90, 90→94, 09→14, 15→, Polo 75→81, 81→90, 90→94, T4, T5, Seat Alhambra 01→10, 11→20, Arosa 00→04, Ateca, Cordoba 93→99, Ibiza 93→99, Inca, Leon 99→05, Toledo 92→99, 12→18, Toledo 99→04, Skoda Citigo, Fabia 07→14, 14→21, Rapid, Roomster, Superb 14→, Yeti, Rapid,	odbój pokrywy silnika, odbój pokrywy silnika, odbój pokrywy silnika, odbój pokrywy silnika, odbój pokrywy silnika, odbój pokrywy silnika, odbój kłapy bagażnika, fotele, odbój gumowy drzwi przesuwanych, odbój pokrywy silnika, odbój pokrywy silnika, fotele, odbój pokrywy silnika, odbój kłapy bagażnika,	867 827 500A 867 827 500A 867 827 500A 867 827 500A
C70593	10	Audi, VW, Seat, Skoda - różne modele,	wiele zastosowań, wkręt 5,1	
C70601	10	Audi A4 B6, B7, A3 03→12, A4 B8 (przed liftingiem), Q5 08→12, Q7 05→09, A6 C6, VW Caddy 04→08, 08→17, Fox, Polo 99→02, UP!, Seat Exeo, Toledo 05→09, Skoda Octavia II, Superb 02→08,	mocowanie wspornika zderzaka tylnego, komplet z C10022, kostka 7,2 x 7,2 na wkręt 4 mocowanie wspornika zderzaka tylnego, zderzak tylny, nadkola, komplet z C60460, tapicerka drzwi, mocowanie wspornika zderzaka tylnego, komplet z C10022, mocowanie wspornika zderzaka tylnego, mocowanie wspornika zderzaka tylnego, nakładka kłapy bagażnika, zderzak tylny,	N 105 073 01 N 105 073 01 N 105 073 01 N 105 073 01
C70610	10	Audi A4 B8, A5 (przed liftingiem), A6 C7, A7, Q5, A4 B6, B7, A6 C5, A6 C6, A6 C7, A4 B8, A5, A6 C6, Q3, A4 B6, B7, A6 C6, A2 99→05, Seat Exeo, Skoda Octavia III,	nadkola przednie, kolek rozporowy w otwór ø 6,5 boczna obudowa bagażnika, układ chłodzenia, tapicerka bagażnika, elementy podłogi, boczna obudowa bagażnika, deska rozdzielcza,	4B0 863 907A 4B0 863 907A 01C 4B0 863 907A 4B0 863 907A 01C

Audi

Seat

Skoda

Volkswagen



C70628



C70629



C70630



C70631



C70632



C70633



C70634



C70635

numer kat.	ilość w opakowaniu	marka/model	zastosowanie	mocowanie odpowiadające następującemu numerowi OEM
C70628	10	Audi A4 B8, A5, A6 C7, A7, Q7 05→09, 10→, Seat Mii, Skoda Citigo, VW UP!	mocowanie tylnej kanapy, spinka w otwór o 4,5 stelaż siedzenia, mocowanie tylnej kanapy, mocowanie tylnej kanapy, mocowanie tylnej kanapy,	4L0 886 373 4L0 886 373 4L0 886 373 4L0 886 373
C70629	10	Skoda Octavia II, VW Scirocco 09→17,	uszczelki drzwi, uszczelki drzwi,	1Z0 837 732 1K8 837 732
C70630	10	Audi A4 B8, A5,	listwy progowe zewnętrzne,	8T0 853 909A
C70631	5	Audi A1, A4 B7, B8, B9, A6 C6, C7, A7, A8 D4, D5, Q3, Q5, Q7, Q7 II, TT 15→, Seat Exeo,	nadkola przednie, nadkola przednie, nadkola przednie,	8E0 821 989A 8E0 821 989A
C70632	10	Audi A1, A3 13→20, A4 B8, B9, Q3, Q5, Porsche Macan,	słupki, kostka 10,4 x 8,8 na wkręt 3,5 słupki,	8K0 837 199 8K0 837 199
C70633	10	Seat Alhambra 11→20, Mii, Skoda Citigo, Fabia 07→14, Octavia II, III, Rapid, Roomster, Superb 02→08, 08→20, Yeti, VW Beetle, Bora, Fox, Golf IV, V, VI, VI Plus, Jetta 05→10, 11→18, Passat B5 (po liftingu), B6, B7, B8, Scirocco 09→17, Touran 03→11, UP!, Caddy 04→15, Jetta 11→18, Passat B7, Touran 03→11, 11→15,	zasłepka klapy tylnej, zasłepka klapy tylnej, zasłepka klapy tylnej, zasłepka klapy tylnej, zasłepka klapy tylnej, zasłepka klapy tylnej, zasłepka pokrywy silnika,	1J0 827 713 1J0 827 713 1J0 827 713
C70634	10	Audi A1, A3 13→20, Q3, A6 C7, Seat Altea, Cordoba 03→09, Ibiza 02→08, 08→, Leon 05→13, 13→20, Toledo 05→09, Arosa, Skoda Fabia 00→08, 07→14, Octavia II, Roomster, Superb 08→13, 15→, Yeti, VW Beetle, Bora, Caddy 04→20, Eos, Golf IV, V, VI, VI Plus, Jetta 05→10, Polo 01→09, Touran 03→11, 11→15, Caddy 04→20, Eos, Golf IV, Lupo, Tiguan, T4, Porsche Cayenne I, II, Macan,	mocowanie głośników, kostka 9 x 7,6 na wkręt 3,3 klapa bagażnika, osprzęt w komorze silnika, osprzęt w komorze silnika, tapicerka klapy bagażnika, osprzęt w komorze silnika, słupki, wlot powietrza, osprzęt w komorze silnika, osprzęt w komorze silnika, tapicerka bagażnika, podsufitka, uszczelka drzwi, listwy progowe zewnętrzne, tapicerka klapy bagażnika, przewodnica drzwi przesuwanych, klapa bagażnika,	N 905 410 01 N 905 410 01 N 905 410 01 N 905 410 01 N 905 410 01 N 905 410 01
C70635	10	Seat Alhambra 11→20, Cordoba 03→09, Exeo, Ibiza 02→08, 08→, Skoda Fabia 14→21, Octavia IV, Rapid, Superb 08→13, 15→, Yeti, VW Beetle, Caddy 04→20, Eos, Fox, Golf VI, Jetta 05→10, 11→18, Lupo, Passat B6, B7, Polo 01→09, 09→17, Scirocco 09→17, Sharan 11→, Tiguan, Touran 03→11, 11→15,	wewnętrzna osłona plastikowa przy lusterku bocznym, spinka w otwór o 4,5 wewnętrzna osłona plastikowa przy lusterku bocznym, wewnętrzna osłona plastikowa przy lusterku bocznym, wewnętrzna osłona plastikowa przy lusterku bocznym, wewnętrzna osłona plastikowa przy lusterku bocznym, wewnętrzna osłona plastikowa przy lusterku bocznym,	6E0 837 732 6E0 837 732 6E0 837 732

Audi

Seat

Skoda

Volkswagen



C70636



C70637



C70638



C70639



C70640



C70641



C70642

numer kat.	ilość w opakowaniu	marka/model	zastosowanie	mocowanie odpowiadające następującemu numerowi OEM
C70636	5	Audi A3 13→20,	listwy dachowe,	8V0 853 585
C70637	10	Audi, VW, Seat, Skoda - różne modele,	opaska zaciskowa z mocowaniem na ϕ 7	3W0 971 838
C70638	10	Audi A3 13→20, 20→, A4 B8, B9, A5, A6 C7, C8, A7, A8 D4, D5, Q3, Q5 I, II, A3 13→20, A8 D4, Q3, Q5 (przed liftingiem), TT 06→15, A8 D4, TT 15→, A6 C7, C8, Q3, Seat Alhambra 11→20, Ateca, Ateca, Leon 13→20, VW Passat B7, B8, Sharan 11→, Touareg II, III, Porsche Macan,	tapicerka drzwi, tapicerka drzwi, deska rozdzielcza, mocowanie konsoli środkowej, tapicerka kłapy bagażnika, tapicerka drzwi, tapicerka kłapy bagażnika, tapicerka drzwi, tapicerka kłapy bagażnika, deska rozdzielcza,	8T0 853 107 8T0 853 107 8T0 853 107 8T0 853 107
C70639	5	Seat Altea, Ibiza 08→, Leon 13→20, Skoda Yeti, VW Beetle, Bora, Caddy 04→20, Golf V, VI, VII, Passat B6, B7, Polo 01→09, 09→14, 15→17, Tiguan, Touran 03→11, 11→15, T5, T6, Touareg II,	zamek kłapy bagażnika, śruba M8, zamek kłapy bagażnika, zamek kłapy bagażnika, zamek kłapy bagażnika, bagażnik,	N 909 316 02 N 909 316 02 N 909 316 02
C70640	10	Seat Alhambra 01→10, 11→20, Altea, Ibiza 08→16, Leon 05→13, 13→20, Toledo 05→09, 12→18, Ibiza 16→, Mii, Alhambra 11→20, Skoda Fabia 07→14 (po liftingu), 14→21, Octavia II, III, Rapid, Roomster, Superb 08→20, Yeti, Citigo, Fabia 14→21, Audi A1, A3 09→12, 13→20, Q3, Q5, TT 06→, 15→, A6 C7, A7, A8 D4, A8 D4, A6 C7, A7, A6 C6, A5, VW Amarok, Beetle, Bora, Caddy 04→20, Eos, Golf IV, V, VI, VI Plus, Jetta 05→10, 11→18, Passat B5, B6, B7, B8, Polo 05→09, 09→, Scirocco 09→17, Sharan 01→10, 11→, Tiguan, Touran 06→11, 11→15, T5 (po liftingu), Amarok, UP!, Amarok, Caddy 11→20, Polo 09→, Sharan 11→, Amarok, Porsche Cayenne I, Macan,	układ chłodzenia, wkręt 5,2 układ chłodzenia, obudowa filtra powietrza, tapicerka drzwi, układ chłodzenia, układ chłodzenia, obudowa filtra powietrza, układ chłodzenia, obudowa filtra powietrza, osprzęt w komorze silnika, obudowa sterowników, wspornik zderzaka przedniego, bagażnik, układ chłodzenia, układ chłodzenia, układ chłodzenia, układ chłodzenia, obudowa filtra powietrza, deska rozdzielcza, wewnętrzna osłona plastikowa przy lusterku bocznym, tapicerka drzwi, mechanizm podnośnika szyb bocznych, mocowanie konsoli środkowej, tapicerka drzwi, mechanizm podnośnika szyb bocznych,	N 907 397 04 N 907 397 04 N 907 397 04 N 907 397 04 N 907 397 04 N 907 397 04
C70641	10	Audi A5, A6 C7, VW T5 (po liftingu), T6, Caddy 04→20, Golf VI, Passat B7, Porsche Cayenne I,	mocowanie tablicy rejestracyjnej, wkręt 5,1 wlot powietrza, uchwyt na kubek, osprzęt w komorze silnika, tapicerka kłapy bagażnika, boczna obudowa bagażnika, listwy progowe, mocowanie reflektora przeciwmgielnego,	N 908 794 02 N 908 794 02 N 908 794 02
C70642	10	Audi A3 13→20, TT 15→, A8 D4 (po liftingu), A3 13→20,	mocowanie tablicy rejestracyjnej, wkręt 5,2 spojler pod tylnym zderzakiem, atrapa,	WHT006726

Audi

Seat

Skoda

Volkswagen



C70643



C70692

numer kat.	ilość w opakowaniu	marka/model	zastosowanie	mocowanie odpowiadające następującemu numerowi OEM
C70643	5	Seat Alhambra 11→20, Ateca, Leon 13→20, Mii, Skoda Citigo, Fabia 07→14, 14→21, Octavia III, Yeti, VW Caddy 04→20, Eos, Golf VI, VII, VIII, VI Plus, Jetta 11→18, Passat B6, B7, B8, Polo 09→, Scirocco 09→17, Sharan 11→, Tiguan I, II, Touareg II, III, Touran 06→11, 11→15, 15→, UP!, Porsche Cayenne II,	mocowanie dywaników, mocowanie dywaników, mocowanie dywaników, mocowanie dywaników, mocowanie dywaników, mocowanie dywaników,	8E0 864 229 9B9 8E0 864 229 9B9 8E0 864 229 9B9 8E0 864 227 8E0 864 229 8E0 864 229 9B9
C70692	10	Seat Alhambra 01→10, 11→20, Arosa, Ateca, Ibiza 08→16, Leon 05→13, Alhambra 11→20, Altea, Arosa, Arosa, Ateca, Skoda Citigo, Fabia 00→08, 07→14, Octavia I, Rapid, Roomster, Superb 02→08, Yeti, Octavia II, Superb 08→13, 15→, Fabia 14→21, Octavia III, Roomster, Yeti, Fabia 07→14, Superb 08→13, 15→, Yeti, Fabia 14→21, Octavia III, Roomster, Superb 02→08, Fabia 07→14, Felicia 95→98, 98→01, Octavia II, Octavia III, Superb 02→08, Audi A2 99→05, A3 13→20, 20→, A4 B8, Q3, Q7 05→09, TT 15→, A1, A2 99→05, A3 03→08, 13→20, A4 B9, A5, Q5, Q7 05→09, A3 03→08, 13→20, Q3, TT 06→, 15→, A6 C7, A7, Q7 16→, A1, A4 B9, A6 C6, VW Amarok, Caddy 04→20, Polo 09→14, 15→, Touareg (po liftingu), Touran 06→11, 11→15, Fox, Jetta 05→10, 11→18, Lupo, New Beetle, Passat B6, B7, Polo 05→09, Sharan 01→10, UP!, Passat B8, Tiguan 16→, Touareg II, Touran 15→, Golf V, VI, VI Plus, Eos, Golf VI, Passat B8, Scirocco 09→17, Tiguan, Amarok, Beetle, Caddy 04→20, Eos, Golf V, VI, LT 04→07, Polo 09→14, Scirocco 09→17, T5, Tiguan, Touareg (po liftingu), Touran 03→06, 06→11, 11→15, Fox, Passat B6, B7, Touran 03→06, 06→11, 11→15, Jetta 05→10, Passat B6, B7, Tiguan 16→, Caddy 04→20, Eos, Sharan 11→, Touran 15→, LT 04→07, Touran 03→06, Sharan 11→, Sharan 11→, Tiguan 16→, Lupo, Scirocco 09→17, Fox, Jetta 05→10, Jetta 11→18, Lupo, Tiguan, Touran 03→06, Touran 06→11, Porsche Cayenne II, Macan, Cayenne I, Cayenne II, Macan,	deska rozdzielcza, mocowanie konsoli środkowej, deska rozdzielcza, komplet z C70693, wkręt ø 4,2 elementy podłogi, komplet z C70693, kanał powietrza, deska rozdzielcza, elementy podłogi, elementy foteli, listwy progowe zewnętrzne, kanał powietrza, komplet z C70693, mocowanie konsoli środkowej, deska rozdzielcza, mocowanie konsoli środkowej, deska rozdzielcza, elementy foteli, słupki, słupki, kanał powietrza, deska rozdzielcza, tapicerka bagażnika, nakładka zderzaka tylnego, mocowanie reflektora, elementy podłogi, elementy foteli, listwy progowe, mocowanie konsoli środkowej, deska rozdzielcza, kanał powietrza, kolumna kierownicy, mocowanie konsoli środkowej, komplet z C70693, tapicerka drzwi, mocowanie konsoli środkowej, komplet z C70693, mocowanie konsoli środkowej, komplet z C70693, deska rozdzielcza, mocowanie konsoli środkowej, deska rozdzielcza, mocowanie konsoli środkowej, deska rozdzielcza, komplet z C70693, zderzak tylny, komplet z C70693, elementy podłogi, deska rozdzielcza, deska rozdzielcza, deska rozdzielcza, elementy foteli, podsufitka, tapicerka bagażnika, elementy podłogi, komplet z C70693, kanał powietrza, mocowanie konsoli środkowej, listwy progowe zewnętrzne, obudowa filtra powietrza, zderzak przedni, zderzak tylny, mocowanie reflektora, tapicerka kłapy bagażnika, listwa kłapy bagażnika, światło „stop”, słupki, deska rozdzielcza, kolumna kierownicy, osprzęt w komorze silnika, kanał powietrza, mocowanie konsoli środkowej,	N 906 986 06 N 906 986 06 N 906 986 06 N 906 986 06 N 906 986 06 N 906 986 06



C70693



C70694



C70695

numer kat.	ilość w opakowaniu	marka/model	zastosowanie	mocowanie odpowiadające następującemu numerowi OEM
C70693	10	Seat Ateca, Ibiza 08→16, Leon 05→13, Alhambra 11→20, Ateca, Toledo 12→18, Skoda Rapid, Yeti, Audi A1, A3 13→20, A1, A4 B9, Q7 16→, A3 13→20, Q3, TT 15→, TT 15→, VW Amarok, Caddy 04→20, Polo 09→14, 15→, Touareg (po liftingu), Touran 06→11, 11→15, Passat B8, Tiguan 16→, Touareg II, Touran 15→, Golf V, VI, VI Plus, Sharan 11→, Touran 15→, Amarok, Passat B6, Passat B8, Sharan 11→,	mocowanie konsoli środkowej, komplet z C70692, blaszka montażowa 16,2 x 12 na wkręt 4,2 mocowanie konsoli środkowej, elementy podłogi, komplet z C70692, elementy podłogi, kanał powietrza, komplet z C70692, zderzak przedni, mocowanie konsoli środkowej, deska rozdzielcza, mocowanie konsoli środkowej, komplet z C70692, mocowanie konsoli środkowej, elementy podłogi, osłony pod silnikiem, mocowanie konsoli środkowej, komplet z C70692, mocowanie konsoli środkowej, komplet z C70692, deska rozdzielcza, komplet z C70692, zderzak tylny, komplet z C70692, elementy podłogi, komplet z C70692, podsufitka, zderzak przedni, elementy podłogi, mocowanie konsoli środkowej,	N 906 988 03 N 906 988 03 N 906 988 03 N 906 988 03
C70694	1 komplet	Skoda Octavia 13→17,	zestaw naprawczy reflektora lewego,	5E0 998 225
C70695	1 komplet	Skoda Octavia 13→17,	zestaw naprawczy reflektora prawego,	5E0 998 226



C70708



C70709

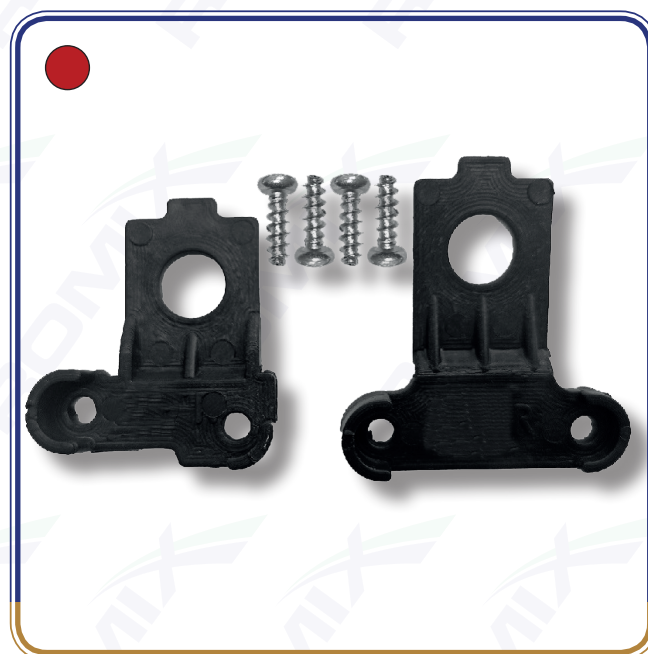

C70710

numer kat.	ilość w opakowaniu	marka/model	zastosowanie	mocowanie odpowiadające następującemu numerowi OEM
C70708	1 komplet	VW Caddy 04→11, Touran 03→06,	zestaw naprawczy reflektora prawego,	1T0 998 226
C70709	1 komplet	VW Polo 17→,	zestaw naprawczy reflektora lewego,	2G0 998 225
C70710	1 komplet	VW Polo 17→,	zestaw naprawczy reflektora prawego,	2G0 998 226

Audi

Seat

Skoda

Volkswagen



C70711



C70712



C70713



C70714

numer kat.	ilość w opakowaniu	marka/model	zastosowanie	mocowanie odpowiadające następującemu numerowi OEM
C70711	1 komplet	VW Caddy 11→20,	zestaw naprawy reflektora lewego,	2K5 998 225
C70712	1 komplet	VW Caddy 11→20,	zestaw naprawy reflektora prawego,	2K5 998 226
C70713	1 komplet	VW Jetta 11→18,	zestaw naprawy reflektora lewego,	5C7 998 225
C70714	1 komplet	VW Jetta 11→18,	zestaw naprawy reflektora prawego,	5C7 998 226

Audi

Seat

Skoda

Volkswagen



C70715



C70716



C70717



C70718

numer kat.	ilość w opakowaniu	marka/model	zastosowanie	mocowanie odpowiadające następującemu numerowi OEM
C70715	1 komplet	Seat Leon 13→20,	zestaw naprawy reflektora lewego,	5F0 998 225
C70716	1 komplet	Seat Leon 13→20,	zestaw naprawy reflektora prawego,	5F0 998 226
C70717	1 komplet	Seat Leon 20→,	zestaw naprawy reflektora lewego,	5FA 998 225A
C70718	1 komplet	Seat Leon 20→,	zestaw naprawy reflektora prawego,	5FA 998 226A

Audi

Seat

Skoda

Volkswagen



C70719



C70720



C70721



C70722

numer kat.	ilość w opakowaniu	marka/model	zastosowanie	mocowanie odpowiadające następującemu numerowi OEM
C70719	1 komplet	Audi A6 C7 (po liftingu),	zestaw naprawczy reflektora lewego, roczniki od 2013 dla wersji allroad,	4G0 998 121A
C70720	1 komplet	Audi A6 C7 (po liftingu),	zestaw naprawczy reflektora prawego, roczniki od 2013 dla wersji allroad,	4G0 998 122A
C70721	1 komplet	Audi A4 B8 (po liftingu), A5 (po liftingu),	zestaw naprawczy reflektora lewego,	8T0 998 121B
C70722	1 komplet	Audi A4 B8 (po liftingu), A5 (po liftingu),	zestaw naprawczy reflektora prawego,	8T0 998 122B

Audi

Seat

Skoda

Volkswagen



C70723



C70724



C70725



C70726

numer kat.	ilość w opakowaniu	marka/model	zastosowanie	mocowanie odpowiadające następującemu numerowi OEM
C70723	1 komplet	Audi A4 B9,	zestaw naprawczy reflektora lewego,	8W0 998 121
C70724	1 komplet	Audi A4 B9,	zestaw naprawczy reflektora prawego,	8W0 998 122
C70725	1 komplet	Audi A3 13→20,	zestaw naprawczy reflektora lewego,	8V0 998 121
C70726	1 komplet	Audi A3 13→20,	zestaw naprawczy reflektora prawego,	8V0 998 122

Audi

Seat

Skoda

Volkswagen

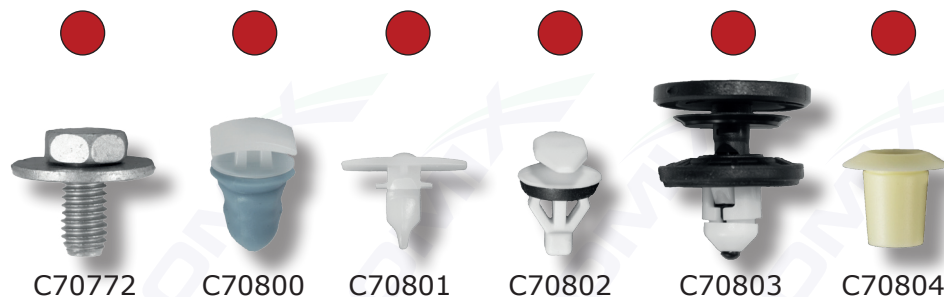

numer kat.	ilość w opakowaniu	marka/model	zastosowanie	mocowanie odpowiadające następującemu numerowi OEM
C70765	10	Audi A4 B8, A5, A6 C7 (po liftingu), A7, Q3 (po liftingu), A4 B9, A6 C7 (przed liftingiem), Q3 (przed liftingiem), e-tron, Q5, e-tron,	nakładka zderzaka przedniego, nadkola przednie, nadkola przednie, chlapy przednie,	8K0 821 213A
C70766	10	Audi Q2, Q3 II, e-tron, Q3,	listwa błotnika tylnego, spinka w otwór o 8 listwy błotników,	8U0 853 909
C70767	5	Audi A1 18→, A3 13→20, 20→, A4 B9, A5 16→, A6 C8, A7 18→, e-tron, Q2, Q7 16→, Q8, TT 15→, TT 15→, Seat Leon 20→, Cupra Formentor,	tapicerka drzwi, tapicerka drzwi, tapicerka bagażnika, tapicerka drzwi, tapicerka drzwi,	8V0 868 243 8V0 868 243B 8V0 868 243B 8V0 868 243B
C70768	10	Audi A6 C7, A7 18→, Seat Alhambra 01→10, VW Golf V, VI, Golf V, Sharan 01→10, Passat B8,	slupki, tapicerka kłapy bagażnika, tapicerka kłapy bagażnika, osłona pasa tylnego w bagażniku, tapicerka kłapy bagażnika, wykończenia tapicerskie bagażnika,	7M3 827 649 7M3 827 649 7M3 827 649
C70769	2	Audi A3 96→03, 03→12, 13→20, A4 B5, B6, B7, B8, B9, A5, A6 C4, C5, C6, C7, A8 D2, D3, D4, Q3 (po liftingu), TT 98→06, 06→10, A3 13→16, Q7 16→, A3 03→12, A4 B7, TT 06→10,	atrapa, atrapa, mocowanie tablicy rejestracyjnej, mocowanie lampy tylnej, zderzak tylny, zderzak przedni,	8L0 807 180
C70770	10	Audi A4 B8, A5, Q3, Q5, A3 09→12, A6 C7, A7, TT 15→, A6 C7, A7, A1, A3 09→12, TT 15→, VW Golf VI, VI Plus, Scirocco 09→17, Porsche Cayenne I,	wlot powietrza, blaszka montażowa 16,8x11,1 - o 5 osłony pod podwoziem, komplet z C70510, osłona termiczna wydechu, mocowanie reflektora, zderzaki, komplet z C70510, osłony pod silnikiem, komplet z C70510, chlapy, komplet z C70510, listwy progowe zewnętrzne, komplet z C70510, osłony pod podwoziem, listwy progowe zewnętrzne,	N 908 343 01 N 908 343 01 N 908 343 01
C70771	10	Audi A1, Seat Ibiza 13→17, Toledo 12→18, Mii, Skoda Fabia 00→08, 14→21, 21→, Octavia I, Rapid, Citigo, Fabia 07→14, VW Beetle, Fox, New Beetle, Polo 05→09, 09→14, 15→, UP!	osłony pod silnikiem, gniazdo na wkręt o 4,8 osłony pod silnikiem, osłony pod podwoziem, osłony pod silnikiem, osłony pod podwoziem, osłona termiczna wydechu, osłony pod silnikiem, osłony pod podwoziem,	N 103 271 02 N 103 271 02 N 103 271 02 N 103 271 02 N 103 271 02

Audi
Seat
Skoda
Volkswagen

numer kat.	ilość w opakowaniu	marka/model	zastosowanie	mocowanie odpowiadające następującemu numerowi OEM
C70772	10	Audi A4 B7, A6 C5, C6, A3 03→12, A8 D3, A4 B9, A6 C5, A8 D3, Q7, Seat Alhambra 11→20, Ateca, Ibiza 18→, Leon 20→, Mii, Tarraco, Toledo 12→18, Alhambra 01→10, Exeo, Arona, Ibiza 18→, Skoda Citigo, Fabia 14→21, 21→, Karoq, Kodiaq, Octavia III, IV, Rapid, Superb 15→23, Yeti, Octavia II, Superb 08→13, Yeti, Superb 02→08, VW Amarok, Arteon, Beetle, Caddy 20→, Crafter 17→, Eos, Golf V, VI, VII, VIII, ID.3, ID.4, Jetta 05→10, 11→18, Passat B5, B6, B7, B8, Polo 09→14, 15→, 17→, Scirocco 09→17, Sharan 11→22, T-Cross, Tiguan 07→16, 16→, Touran 15→, T-Roc, UP!, Caddy 04→20, Golf V, VI, Jetta 05→10, 11→18, Lupo, Passat B5, B6, B7, Polo 95→00, Scirocco 09→17, Sharan 11→22, Touran 03→06, 06→11, 11→15, Golf VI, Jetta 11→18, Passat B8, Scirocco 09→17, Bora, Polo 01→09, Passat B5, Tiguan 07→16, Arteon, LT 97→03, 04→07, Crafter, Sharan 06→10, Cupra Formentor,	filtr powietrza, śruba M6, układ chłodzenia, błotniki, mocowanie reflektorów, skrzynia biegów, błotniki, kanał powietrza, mocowanie reflektorów, błotniki, błotniki, układ chłodzenia, kanał powietrza, błotniki, błotniki, błotniki, układ chłodzenia, kanał powietrza, błotniki, błotniki, błotniki, układ chłodzenia, układ chłodzenia, deska rozdzielcza, elementy drzwi, osprzęt w komorze silnika, słupki, filtr powietrza, błotniki,	N 100 091 10 N 100 091 10 N 100 091 10 N 100 091 10 N 909 491 02 N 100 091 10
C70800	10	Audi Q3, Q5, Q8, Q2, e-tron, Seat Ateca, Skoda Kodiaq, Superb 15→, VW Touareg III,	listwy błotników, spinka w otwór o 10 listwy progowe zewnętrzne, listwy błotników, listwy progowe zewnętrzne, listwy drzwi, listwy błotników przednich,	8R0 853 909A 8R0 853 909 8R0 853 909A 8R0 853 909A 8R0 853 909A
C70801	5	VW T5, T6,	uszczelki drzwi przednich, spinka w otwór o 6	7H0 837 485
C70802	5	Audi A4 B6, B7, Seat Exeo,	uszczelki drzwi, spinka w otwór o 6 uszczelki drzwi,	8E0 837 485D 8E0 837 485D
C70803	5	VW Caddy 20→, Golf VIII, ID.3, ID.4, T-Cross, T6 (po liftingu),	tapicerka drzwi, spinka w otwór o 8	3CN 868 243
C70804	10	Audi A1, A8 D4, A8 D3, D4, Seat Cordoba 03→09, Ibiza 02→08, 08→12, Leon 99→05, Toledo 99→04, Arona, Ibiza 18→, Alhambra 01→10, Altea, Arosa, Skoda Fabia 00→08, Octavia II, Superb 02→08, Yeti, Roomster, Fabia 07→14, VW Bora, Golf V, VI, Jetta 05→10, Lupo, Passat B5, B6, B7, Polo 01→09, T5, T6, Tiguan 08→11, Touran 03→06, 06→11, 11→15, Bora, Golf IV, Passat B5, Touareg, Touran 03→06, 06→11, 11→15, 15→, T6, Touran 03→06, 06→11, 11→15, Caddy 04→20, 20→, Passat B5, Touareg, Caddy 04→20, Jetta 11→18, T5, T6, Golf VII, Polo 01→09, T6, Sharan 01→10, T5, Touran 15→,	słupki, komplet z C70141, tapicerka drzwi, komplet z C70141, słupki, komplet z C70141, tapicerka bagażnika, komplet z C70141, podsufitka, listwy progowe zewnętrzne, mocowanie półki tylnej, komplet z C70141, tapicerka drzwi, słupki, komplet z C70141, tapicerka bagażnika, komplet z C70141, słupki, komplet z C70141, słupki, komplet z C70141, tapicerka bagażnika, komplet z C70141, podsufitka, komplet z C70141, tapicerka przestrzeni ładunkowej, końcowa listwa podsufitki, komplet z C70141, słupki, mocowanie okładziny stopnia, kanapa tylna, komplet z C70141, tapicerka bagażnika, tapicerka klapy tylnej, podsufitka, listwy progowe zewnętrzne, tapicerka drzwi przesuwanych, osłona wewnętrzna lusterka, komplet z C70540,	3B0 867 334 3B0 867 334 3B0 867 334 3B0 867 334

Audi

Seat

Skoda

Volkswagen



numer kat.	ilość w opakowaniu	marka/model	zastosowanie	mocowanie odpowiadające następującemu numerowi OEM
C70805	10	Seat Tarraco, VW Caddy 20→, Crafter 17→, Golf VII, ID.3, ID.4, Polo 15→17, 17→, T-Cross, Tiguan 16→24, Tiguan Allspace, Touran 15→, T-Roc, Passat B8,	uszczelka pokrywy silnika, spinka w otwór ø 5 uszczelka pokrywy silnika, uszczelka pokrywy silnika, uszczelka atrapy,	3D0 823 717 3D0 823 717
C70806	5	Audi A4 B6, B7, B8 (po liftingu), A5, A7, A8 D3, Q5, A1, A4 B8, A6 C6, C7, A3 13→20, A6 C7, Seat Cordoba 93→99, Ibiza 93→99, Exeo, VW Touran 03→06, 06→11, 11→15, Beetle, Golf IV, Polo 95→01,	osłony podwozia, gniazdo na wkręt ø 4,8 bagażnik, osprzęt w komorze silnika, elementy podłogi, słupki, osłony podwozia, elementy podłogi, nadkola tylne, nadkola przednie,	8E0 825 265C 8E0 825 265C 8E0 825 265C
C70807	5	Audi A6 C8, A7 18→, Q7 16→, Q8, A8 D5, Q7 16→, Seat Mii, Tarraco, Toledo 12→18, Mii, Skoda Citigo, VW Amarok, Arteon, Crafter 17→, Eos, Golf V, VI, VII, Jetta 05→10, 11→18, Passat B6 (po liftingu), B7, B8, Polo 09→14, 15→, 17→, Scirocco 09→17, T6, T-Cross, Tiguan 16→24, Tiguan Allspace, Touareg II, III, Touran 15→, T-Roc, UP!, Arteon, Jetta 11→18, Passat B6 (po liftingu), B8, Touareg II, III, UP!, Golf VI, VI Plus, Polo 09→14, 15→, Touareg II, III, Touran 11→15, T-Cross, T-Roc, Touareg II, III, Tiguan Allspace,	deska rozdzielcza, słupki, tapicerka półki tylnej, tapicerka bagażnika, deska rozdzielcza, mocowanie konsoli środkowej, deska rozdzielcza, mocowanie konsoli środkowej, deska rozdzielcza, deska rozdzielcza, deska rozdzielcza, deska rozdzielcza, mocowanie konsoli środkowej, zaślepka haka holowniczego, zderzak tylny, podsufitka, listwa błotnika przedniego, słupki,	1K0 867 388A 1K0 867 388A 1K0 867 388A 1K0 867 388A
C70808	5	Audi A4 B9, A5 16→, A6 C8, A7 18→, A8 D5, Q3, A5 16→, A8 D5, Q3, TT 15→23, A3 13→20, e-tron,	nadkola przednie, osłony pod silnikiem, blaszka 19,1 x 15,8 na wkręt 4,8 wzmocnienie czołowe, nadkola przednie, osłona podłogi,	WHT005296
C70809	5	Audi A1 18→, A3 13→20, 20→, A4 B9, A5 16→, A6 C8, A7 18→, A8 D5, Q2, Q3 II, Q5 II, Q7 16→, Q8, TT 15→23, A4 B9, A5 16→, A6 C8, A7 18→, A8 D5, Q3, e-tron, A3 20→, Q2, Q3 II, A4 B9, Q3, Q5 II, Seat Ateca, Leon 13→20, 20→, Mii, Tarraco, Toledo 12→18, Toledo 12→18, Skoda Enyaq, Fabia 14→21, 21→, Kamiq, Karoq, Kodiaq, Octavia III, IV, Rapid, Scala, Superb 15→, Fabia 14→21, 21→, Rapid, Octavia III, Rapid, VW Arteon, Caddy 20→, Eos, Golf VIII, ID.3, ID.4, Passat B8, Polo 17→, T6, T-Cross, Tiguan 16→24, Tiguan Allspace, T-Roc, UP!, Arteon, Caddy 20→, Golf VIII, Passat B8, Tiguan 16→24, Tiguan Allspace, Touran 15→, Crafter 17→, Touareg III, Porsche Cayenne II, Cupra Formentor,	deska rozdzielcza, śruba M5, deska rozdzielcza, fotele, układ chłodzenia, tapicerka bagażnika, deska rozdzielcza, błotniki, zderzak przedni, deska rozdzielcza, deska rozdzielcza, błotniki, nakładka zderzaka przedniego, deska rozdzielcza, deska rozdzielcza, układ chłodzenia, układ chłodzenia, ściana działowa, listwy boczne, fotele, słupki, deska rozdzielcza,	N 909 446 04 N 909 446 04 N 909 446 04 N 909 446 04 N 909 446 04 N 909 446 04 N 909 446 04



numer kat.	ilość w opakowaniu	marka/model	zastosowanie	mocowanie odpowiadające następującemu numerowi OEM
C70810	5	Audi A3 13→20, 20→, Q2, Q7 16→, Q8, TT 15→23, A4 B8, Q3, Q5, A3 13→20, Q2, Q3 II, e-tron,	osłona pod przednim zderzakiem, wkręt o 7 mocowanie reflektorów, belka zderzaka przedniego, spojler pod przednim zderzakiem, wzmocnienie czołowe,	8K0 805 399A
C70811	10	Audi A3 03→12, 13→20, A4 B8, A6 C7, C8, A7 18→, A8 D4, Q3, Q5, Q7 16→, Q8, TT 15→23, e-tron, A3 20→, A4 B7, B9, A5, A5 16→, A6 C6, A7, Q2, Q3 II, Q5 II, TT 06→14, A1, A1 18→, A3 96→03, Q7, A4 B9, A5 16→, Q3 II, Q5 II, Q7 16→, TT 06→14, 15→23, Q2, Q3 II, Q7 16→, TT 15→23, A4 B8, A5, Q5, A2, A8 D5, Seat Alhambra 11→20, Ateca, Exeo, Leon 13→20, Tarraco, Alhambra 11→20, Mii, Tarraco, Cordoba 03→09, Ibiza 02→08, Leon 13→20, Tarraco, Skoda Enyaq, Kamiq, Karoq, Kodiaq, Octavia IV, Scala, Superb 15→, Fabia 00→08, Superb 02→08, 08→13, Yeti, Kodiaq, Octavia IV, Superb 15→, Octavia II, Octavia III, Superb 15→, VW Arteon, Golf VII, VIII, Jetta 11→18, Passat B6, B7, Scirocco 09→17, Sharan 11→22, Touareg III, Caddy 20→, Eos, Golf V, VI, VI Plus, Jetta 05→10, Sharan 11→22, Touran 03→06, 06→11, 11→15, 15→, T5 (po liftingu), T6, Beetle, Eos, Golf V, VI, VI Plus, Jetta 05→10, Passat B8, Touareg II, UP!, Arteon, Golf VII, Passat B6, B7, B8, Tiguan 16→24, Tiguan Allspace, Touareg III, Caddy 20→, Crafter 17→, ID.3, ID.4, Touran 15→, T6, Amarok, Arteon, Passat B8, Touareg II, Golf VII, Jetta 11→18, Porsche Cayenne II, Macan, Cupra Formentor,	regulacja foteli, tapicerka drzwi, wkręt o 4,1 regulacja foteli, tapicerka drzwi, regulacja foteli, tapicerka drzwi, deska rozdzielcza, mocowanie konsoli środkowej, filtr powietrza, osprzęt w komorze silnika, fotele, regulacja foteli, deska rozdzielcza, obudowa lusterka, tapicerka drzwi, mocowanie konsoli środkowej, regulacja foteli, tapicerka drzwi, nakładki słupków, obudowa lusterka, fotele, słupki, zderzak przedni, deska rozdzielcza, regulacja foteli, deska rozdzielcza, regulacja foteli, fotele, fotele, deska rozdzielcza, mocowanie konsoli środkowej, regulacja foteli, tapicerka drzwi, atrapa, tapicerka klapy bagażnika, regulacja foteli, atrapa, mocowanie konsoli środkowej, regulacja foteli,	N 104 159 03 N 104 159 03 N 104 159 03 N 104 159 03
C70812	10	Audi Q7 16→, Q8, Seat Alhambra 11→20, Tarraco, VW Passat B7, B8, Scirocco 09→17, Sharan 11→22, T-Cross, Tiguan 16→24, Tiguan Allspace, T-Roc, Touareg III,	elementy podłogi, wkręt o 4,2 listwy boczne, listwy boczne, listwy boczne, elementy podłogi,	WHT005348 WHT005348 WHT005348
C70813	5	Audi A4 B9, A5 16→, Q5 II, Q7 16→, Q7 16→,	osłony pod silnikiem, wkręt o 5,2 osłona pod skrzynią biegów,	8W0 805 121

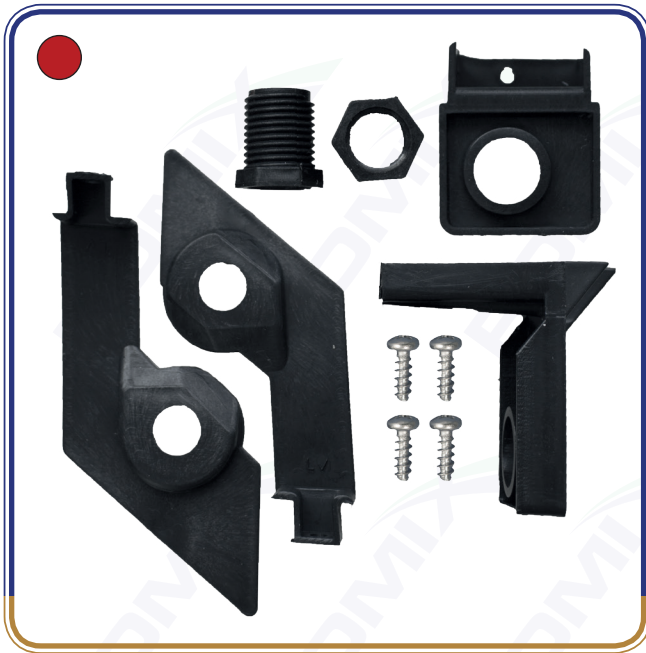

C70830



C70831

numer kat.	ilość w opakowaniu	marka/model	zastosowanie	mocowanie odpowiadające następującemu numerowi OEM
C70830	1 komplet	VW Passat B6,	zestaw naprawy reflektora lewego,	3C0 998 225
C70831	1 komplet	VW Passat B6,	zestaw naprawy reflektora prawego,	3C0 998 226